

CERATHERM T & FIRMAFLOW® THERM

BESTLEISTUNGEN FÜR JEDEN TAG



Ideal Standard

BESTLEISTUNGEN FÜR JEDEN TAG

CERATHERM T & FIRMAFLOW® THERM

05	Bestleistungen für jeden Tag
06	Verborgene Brillanz seit 1969
08	Leistung mit langem Atem
09	Auf Langlebigkeit ausgelegt
10	Effizientes Wohlbehagen
12	Ein Plus an Sicherheit
14	Entwickelt, um zu beeindrucken
16	Flexible Installation
18	Duschen neu erleben
20	Ganz auf Komfort getrimmt
22	Von belebend bis entspannend
24	Die Ceratherm T Reihe
26	Ceratherm T100
30	Ceratherm T50
34	Ceratherm T25
38	Technische Informationen
46	Kontaktinformationen



Ceratherm T & FirmaFlow® Therm

BESTLEISTUNGEN FÜR JEDEN TAG

Die Ceratherm T Kollektion von Ideal Standard leistet tadellose Dienste, denn wir entwerfen jedes einzelne Modell von Grund auf. Dank der verborgenen Brillanz von FirmaFlow® Therm genießen Sie ein unübertroffenes Maß an Langlebigkeit, Sicherheit und Leistung – mit einem ergonomischen Design, das Ihnen Tag um Tag Duschgenuss pur bietet.

FirmaFlow® Therm

VERBORGENE BRILLANZ SEIT 1969

Das Original, perfektioniert.

Vor über 50 Jahren haben wir die Kartusche mit keramischen Dichtscheiben erfunden – und damit die Armaturentechnologie revolutioniert.

Seitdem vervollkommen wir unsere Technologie und entwickeln innovative neue Ideen wie FirmaFlow® Therm. Diese neuartige Thermostatkartusche für Duschsysteme bietet unübertroffene Qualität, Langlebigkeit und Leistung.

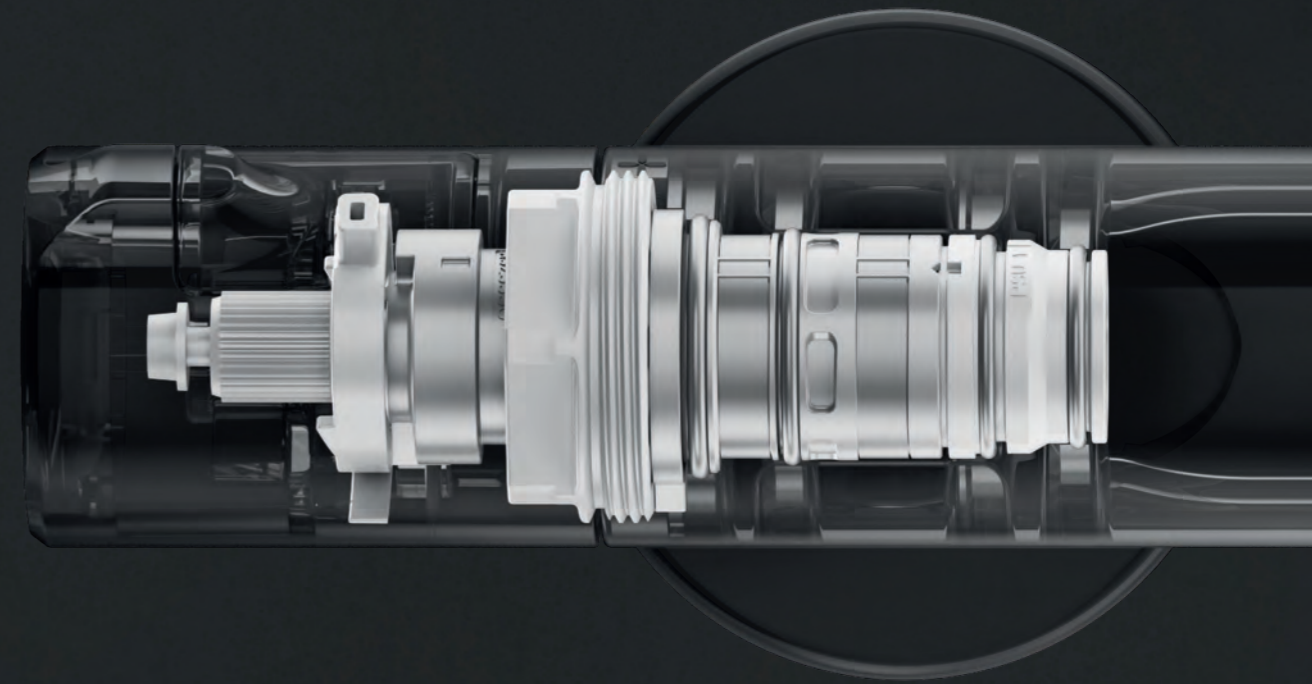

Es war uns wichtig, dass das Ceratherm T Sortiment mit brillanter Leistung überzeugt, dabei aber so schlank ist wie möglich. Deshalb haben wir FirmaFlow® Therm entwickelt: eine revolutionäre, außerordentlich kleine Thermostatkartusche. Sie glänzt durch Sicherheit und Effizienz – und ermöglicht gleichzeitig ein elegantes Design, das in jedem Bad am rechten Platz ist.

FirmaFlow® Therm

LEISTUNG MIT LANGEM ATEM

Es ist kein Zufall, dass Ceratherm T immer wieder Bestleistungen liefert.

FirmaFlow® Therm ist aus kalkresistentem Polymer gefertigt, verfügt über einen engmaschigen Filter – und ist speziell konzipiert, um jedes Produkt der Reihe über seine gesamte lange Lebensdauer hinweg zu versorgen. So ist Ceratherm T immer die richtige Wahl: für weniger bis stark frequentierte Umgebungen.



FirmaFlow® Therm

AUF LANGLEBIGKEIT AUSGELEGT

Ausgiebig getestet und einfach zu warten.

Die außerordentliche Langlebigkeit von FirmaFlow® Therm sorgt für zuverlässige Leistung – Jahr für Jahr. Ist doch einmal Wartung erforderlich, so sind die notwendigen Komponenten einfach zu beziehen und zu ersetzen.

Wir nutzen in all unseren Ceratherm T Armaturen die gleiche Kartusche – sowohl in den Bade- als auch in den Brausearmaturen. So sparen Sie Geld und verbringen weniger Zeit mit der Suche nach den richtigen Ersatzteilen.

5 Jahre Gewährleistung
gem. unseren AGB

FirmaFlow® Therm

EFFIZIENTES WOHLBEHAGEN

Reduzierter Verbrauch

Weniger Wasser, weniger Energie.
Mehr Ruhe für Sie.

Integrierte Regulierungsfunktionen reduzieren Verschwendung im Vergleich zu herkömmlichen Hebelarmaturen gleich mehrfach.

FirmaFlow® Therm ist so effizient, dass sie die Zieltemperatur wesentlich schneller erreicht und Energie spart. Mit der Eco-Einstellung können Sie den Durchfluss auf bis zu 50 % beschränken, ohne dadurch die Leistung zu beeinträchtigen. Und unsere Idealrain Handbrause verfügt über einen Durchflussbegrenzer, der eine maximale Wassereffizienz gewährleistet.

Wasser ist wichtig – deshalb verschwenden wir keinen einzigen Tropfen. Die Wassertemperatur in unseren Thermostatarmaturen ist voreingestellt und bleibt während der Nutzung konstant. Der thermostatische Mechanismus steuert automatisch die warmen und kalten Wasserströme und hilft Ihnen, Wasser zu sparen.

Diese Innovationen reduzieren nicht nur den Wasserverbrauch, sondern verbessern auch die Nutzung jedes einzelnen Tropfens. In einer Zeit, in der Wasser immer wertvoller wird, sind sie Teil unseres Bestrebens, diese wichtige Ressource im Alltag zu schützen.

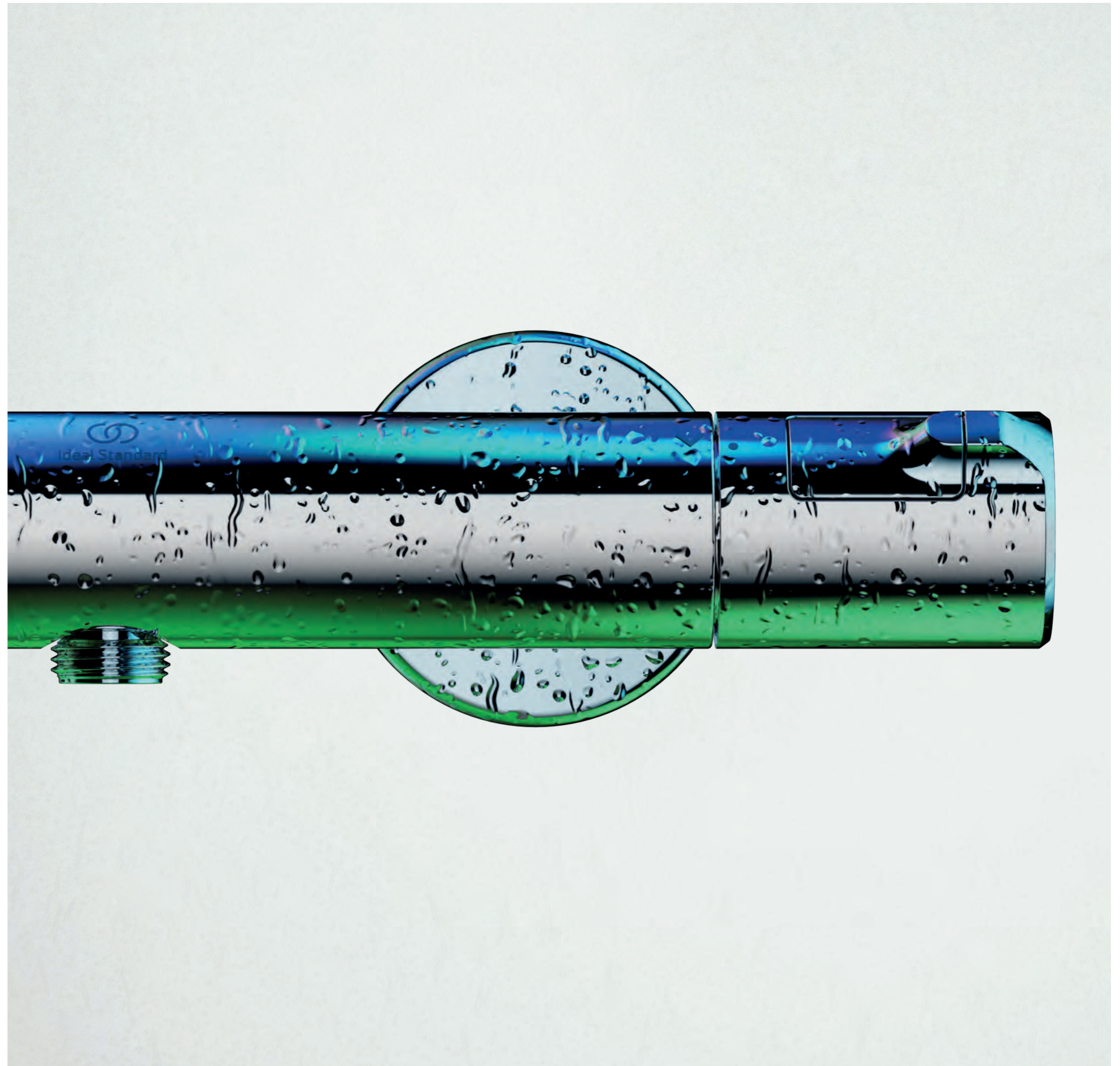

Ceratherm T

EIN PLUS AN SICHERHEIT

Die Technologie, auf der Ceratherm T basiert, ist nicht nur intelligent, sondern auch sicher – und damit die perfekte Wahl für alle Umgebungen.

Cool Body

Bleibt immer cool.

Ganz gleich, welche Temperatur Sie bevorzugen: Ceratherm T bleibt kühl. Die gesamte Kollektion ist mit der Cool Body-Technologie ausgestattet, die sicherstellt, das heißes Wasser stets von kaltem Wasser umgeben ist. So sind Nutzer jeden Alters vor Verbrühungen geschützt und genießen vollkommenen Komfort.

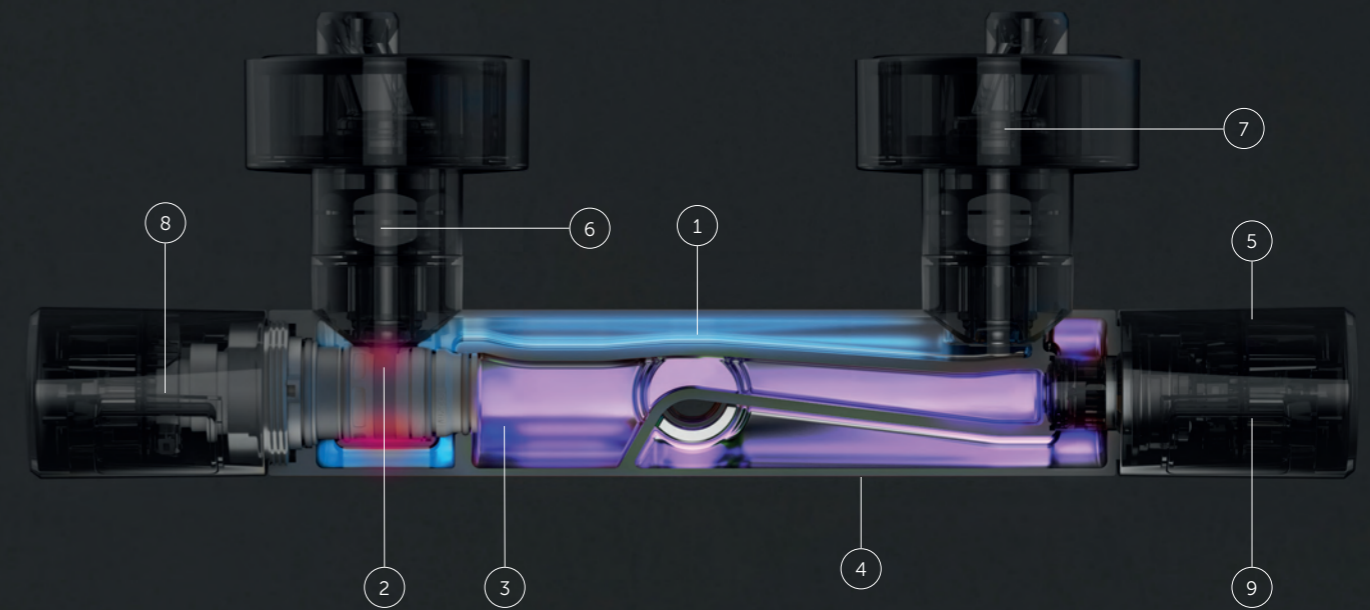
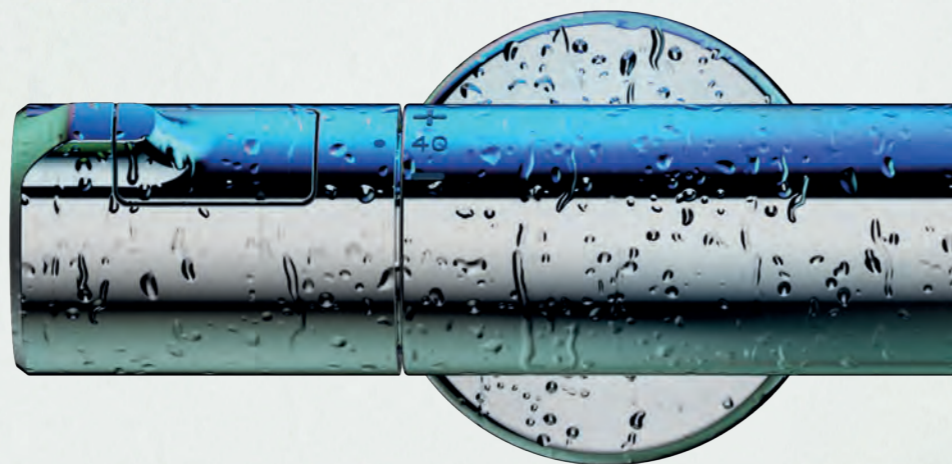

Temperaturregulierung

Genau richtig, jedes Mal.

Ein perfektes Bad und eine ideale Dusche müssen genau die richtige Temperatur haben. FirmaFlow® Therm erlaubt es Installateuren, ein gewünschtes Temperaturniveau vor einzustellen. Auch als Nutzer können Sie eine maximale Temperatur wählen und auf Wunsch per Knopfdruck ändern.

Sollte die Warm- oder Kaltwasserversorgung unerwartet unterbrochen werden, stoppt FirmaFlow® Therm automatisch die Dusche, um Schocks und Verbrühungen vorzubeugen. Sie kann kontrolliert neu gestartet werden, sobald die Wasserversorgung wieder gewährleistet ist.



1. Kaltwasserkammer
2. Heißwasserzufluss
3. Gemischtes Wasser
4. Zylindrischer, verchromter Messingkörper
5. Ergonomischer Griff für Volumenregulierung
6. RV-Patrone mit integriertem Überdruckventil zum Schutz des Thermostatkörpers
7. Rosetten mit vollständig verdeckter Befestigung (für einige Modelle)
8. FirmaFlow® Therm
9. Keramik-Oberteil mit einer Lebensdauer von mindestens 500.000 Betätigungszyklen

Ceratherm T

ENTWICKELT, UM ZU BEEINDRUCKEN

Kompakt

Präzise Leistung.

Wir haben die verborgene Brillanz von FirmaFlow® Therm gezielt weiterentwickelt und den Ceratherm T Körper schlanker und kompakter gestaltet als je zuvor. So haben wir eine Dusche geschaffen, die in jedem Raum Stil und Eleganz vermittelt.

Ergonomisch

Vollkommene
Kontrolle.

Mit Druckknöpfen und Bedienelementen, die sich nahtlos in den Körper von Ceratherm T einfügen, können Fluss und Temperatur des Wassers kinderleicht eingestellt werden. Bei den Duschsystemen sorgt der integrierte Umsteller für einen mühelosen Wechsel des Wasserflusses zwischen Kopf- und Handbrause. Das Zubehörsortiment – das auch Handbrausen und ergonomische Ablageoptionen umfasst – bietet noch mehr Auswahl und Komfort.



Ceratherm T100 – Thermostatische Brausearmatur mit Idealrain EVO JET Diamond Brausekombination 90 cm

Ceratherm T

FLEXIBLE INSTALLATION

Einfach zu installieren

Zum Einsatz bereit.

Dank vorkalibrierter Thermostatkartusche, schlankem Design sowie verstellbaren S-Anschlüssen kann die thermostatische Armatur Ceratherm T in fast jedem Bad problemlos installiert werden.

Die verstellbare Halterung der wasserführenden Brausestange erlaubt das Wiederverwenden vorhandener Bohrlöcher bei der Montage. Durch ihre elegante Form und verdeckte Befestigung ist es einfach, eine saubere Optik zu erzielen und zu erhalten.

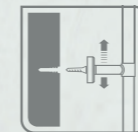
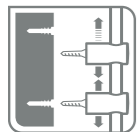

1. Ceratherm T100 verdeckte Befestigung
2. Bewegliche Wandhalterung

Ceratherm T

DUSCHEN NEU ERLEBEN

Unsere Brausearmaturen und Handbrausen sind ebenso ästhetisch wie leistungsstark: die perfekten Partner für unsere FirmaFlow®-Technologie. Gemeinsam bieten sie ein unvergleichliches Duscherlebnis – Tag für Tag.

Das Idealrain Sortiment ist die ideale Ergänzung für unsere thermostatischen Duschsysteme.

EVO bietet eine sanfte, mit Luft angereicherte Strahlart. EVO JET dagegen glänzt mit perlender Stimulation, einer einzigartigen Strahlart von Ideal Standard, die mit druckvollen, sehr feinperligen Micro-Tropfen für ein einmaliges Duscherlebnis sorgt. Mit dem Navigo®-Druckknopf auf der Handbrause erfolgt das Umschalten zwischen den Strahlarten spielend leicht.

Unsere Duschsysteme sind einfach zu montieren, liefern Bestleistungen und überzeugen durch Design-Varianten, die in jedem Bad zu Hause sind.

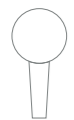

Idealrain



EVO
Rund

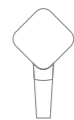

EVO
Diamond



EVO JET
Rund



EVO JET
Diamond



Ceratherm T50 – Thermostatisches Duschesystem mit Ablage / Ultra Flat S – Brausewanne 120 x 80 cm, weiß

Idealrain Handbrause

GANZ AUF KOMFORT GETRIMMT

Idealrain bietet ein individuelles Duscherlebnis. Große Handbrausen sorgen für maximalen Komfort, und Düsen bis an den äußersten Rand ermöglichen ein luxuriöses Duscherlebnis wie einen Regenschauer.

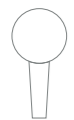

Idealrain



EVO
Rund

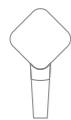

EVO
Diamond



EVO JET
Rund



EVO JET
Diamond



Idealrain Handbrause

VON BELEBEND BIS ENTSPANNEND

Idealrain Strahlarten

Wählen Sie zwischen verschiedenen Strahlarten – je nach Stimmung.



PERLENDE STIMULATION

Die luxuriöse EVO JET Strahlart nutzt die einzigartige Drop Jet-Technologie von Ideal Standard, um druckvolle, sehr feinperlige Wassertröpfchen zu erzeugen.



MASSAGE

Ein pulsierender Strahl, der vitalisiert und erfrischt.



SANFTER REGEN

Eine EVO Strahlart, in der Luft in das Wasser gemischt wird und für ein sanfteres Wellness-Erlebnis sorgt.



REGEN

Eine Strahlart, in der ein belebender Sprühregen für eine rundum erfrischende Reinigung sorgt.



PLATZREGEN

Ein weicher, aber großzügiger Regen, der reinigt und beruhigt.

3 DUSCH-FUNKTIONEN

3 Strahlarten für ein großartiges Duscherlebnis.

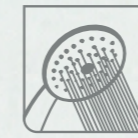

MAXIMALER STRAHL

Düsen bis zum Rand der Strahlplatte maximieren den Brausestrahl.

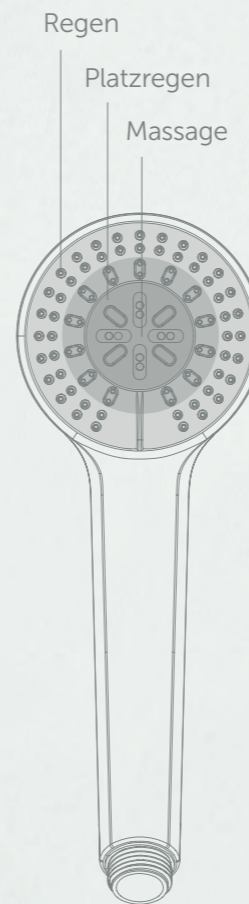
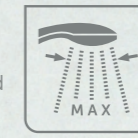

Idealrain

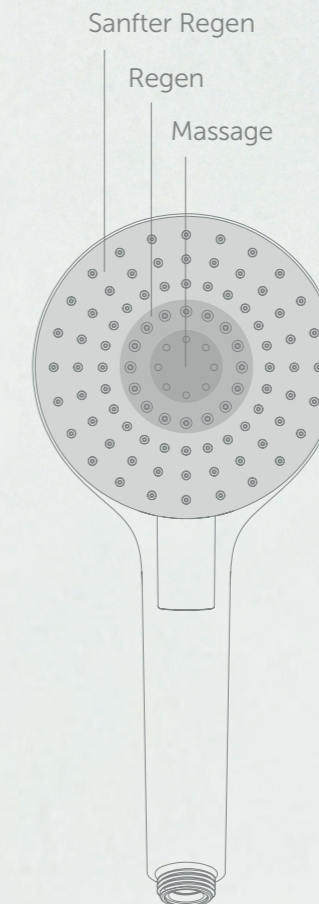

EVO Rund

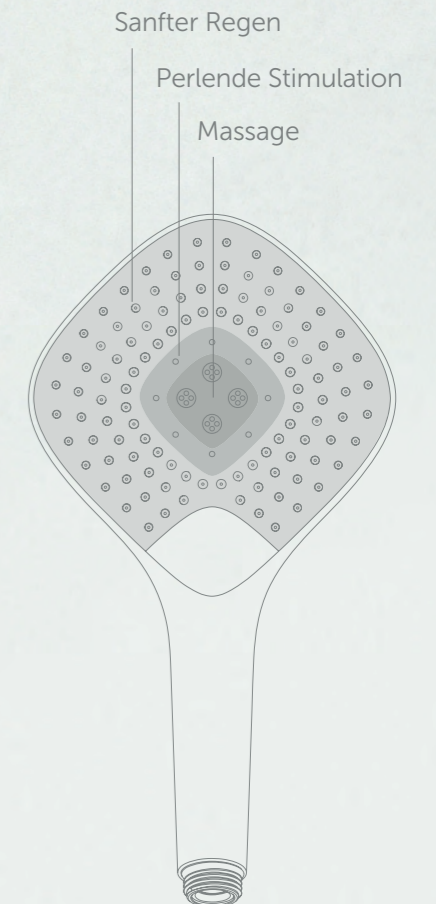

EVO JET Diamond

	PERLENDE STIMULATION	MASSAGE	SANFTER REGEN	REGEN	PLATZREGEN
Idealrain EVO JET	•	•	•		
Idealrain EVO		•	•	•	
Idealrain		•		•	•

T100

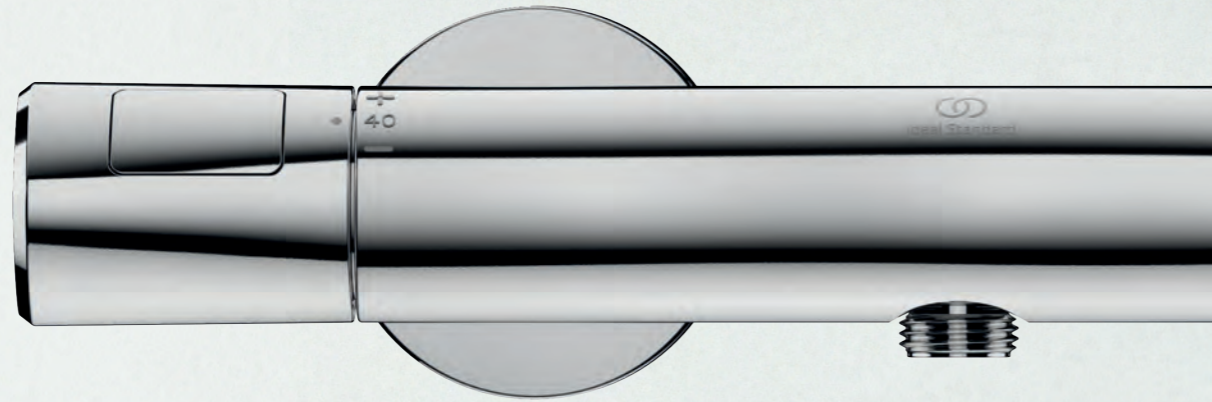

T50

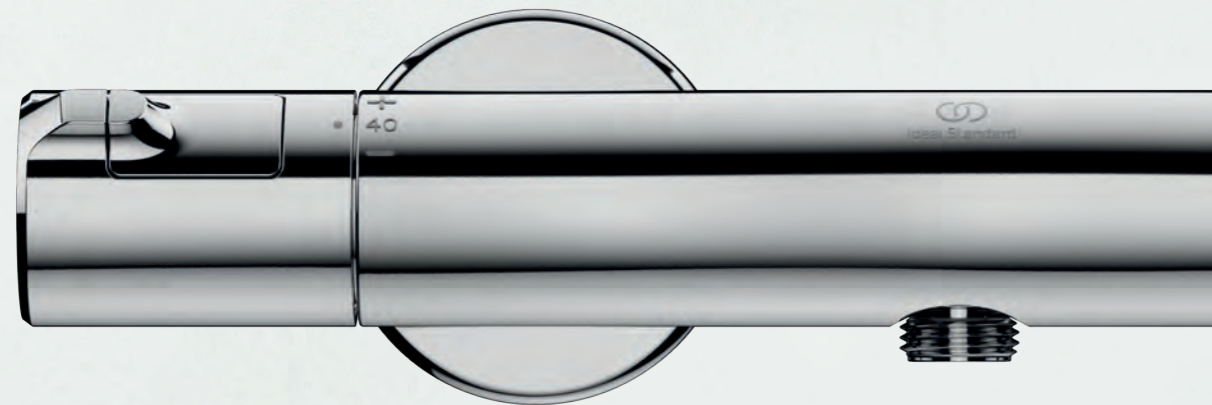

T25

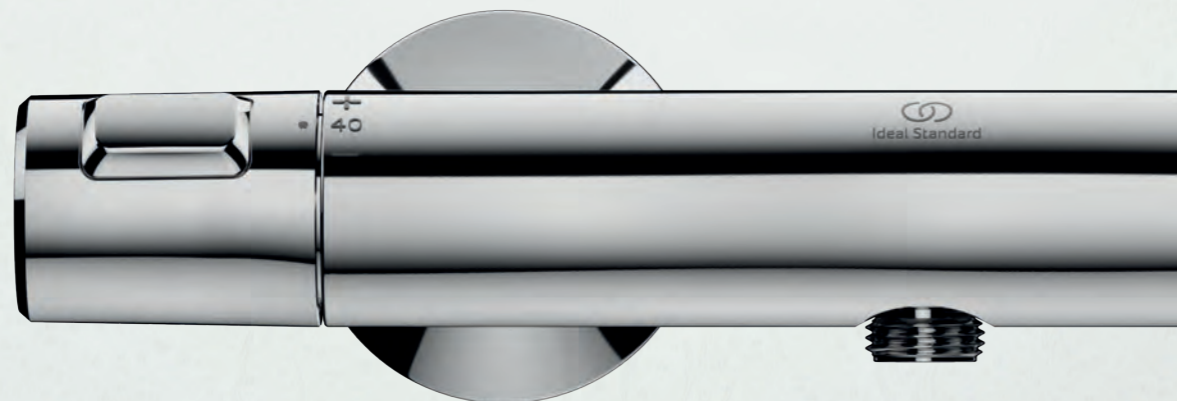

Ceratherm T

DIE KRAFT DER WAHL

Die verschiedenen Modelle der Ceratherm T Reihe eröffnen Ihnen eine größere Auswahl an Armaturenoptionen und Zubehör – einschließlich unserer Idealrain Handbrausen – und bieten Ihnen alles, was Sie brauchen, um einen ästhetischen und funktionalen Mittelpunkt für Ihr Bad zu erschaffen.



CERATHERM
T100. T50. T25

CERATHERM T100

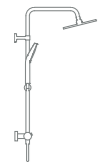

Duschsystem
mit Umsteller



Bad



Brause



Idealrain



EVO
Rund

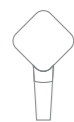

EVO
Diamond



EVO JET
Rund



EVO JET
Diamond

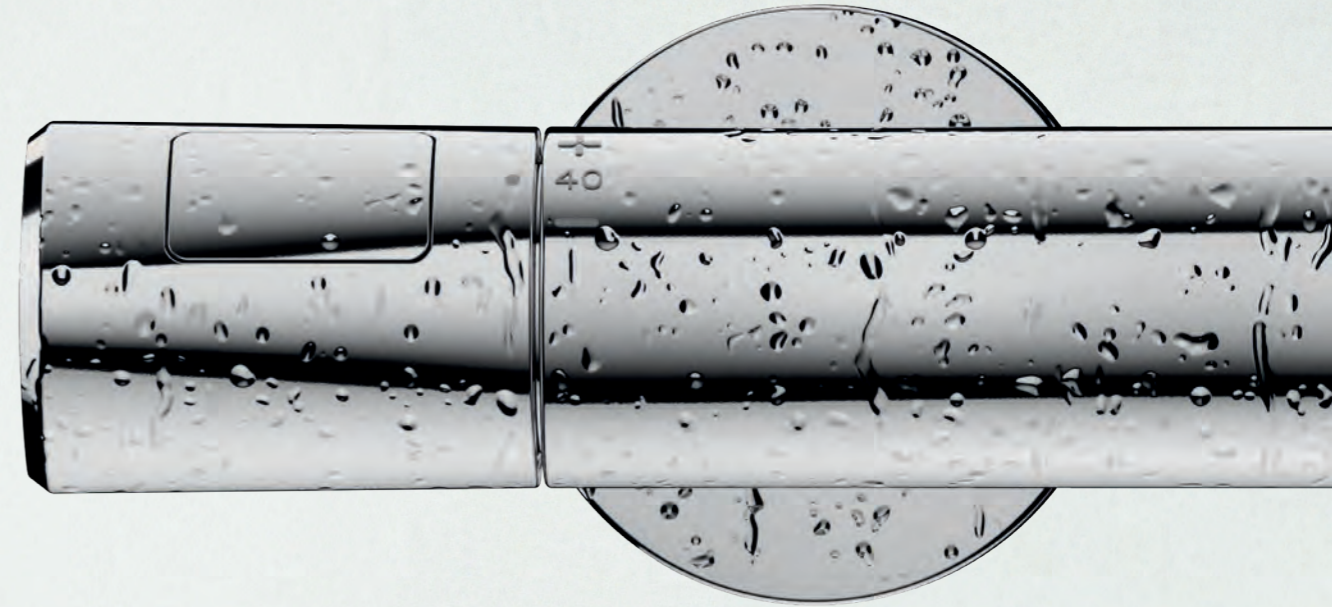

Die Ceratherm T100 Bedienelemente sind bündig in die Metallgriffe der Armatur integriert und unterstreichen ihr elegantes, schlankes Design. Beide Griffe laufen in ein quadratisches Soft-Edge Profil aus und lassen sich in jeder Situation sicher betätigen. Ergänzen Sie Ihr System durch EVO oder EVO JET Handbrausen mit Navigo®-Druckknopfsteuerung, und wählen Sie zur Ausstattung ihres Duschbereichs die Brausekombinationen mit 600 mm oder 900 mm Schnellmontage-Brausestangen.



CERATHERM T50

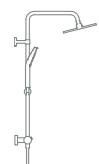

Duschsystem
mit Umsteller



Bad



Brause



Idealrain



EVO
Rund



EVO
Diamond



EVO JET
Rund



EVO JET
Diamond

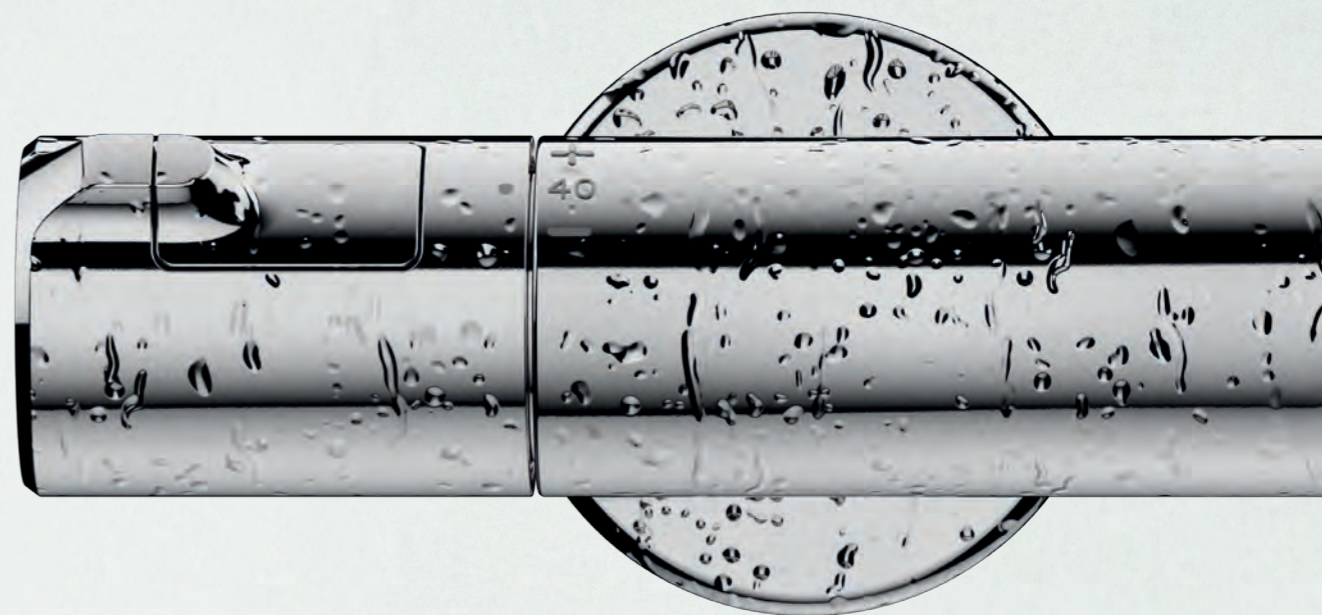

Mit erhabenem Daumengriff aus Metall bietet Ceratherm T50 dem Anwender sichere Kontrolle. Perfekt kompatibel mit den Schnellmontage-Brausekombinationen mit 600 mm oder 900 mm Brausestange und EVO Handbrause mit 110 mm Durchmesser und Navigo®-Druckknopfsteuerung.



CERATHERM T25



Duschsystem
mit Umsteller



Bad



Brause

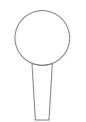

Idealrain



EVO
Rund



EVO
Diamond



EVO JET
Rund



EVO JET
Diamond

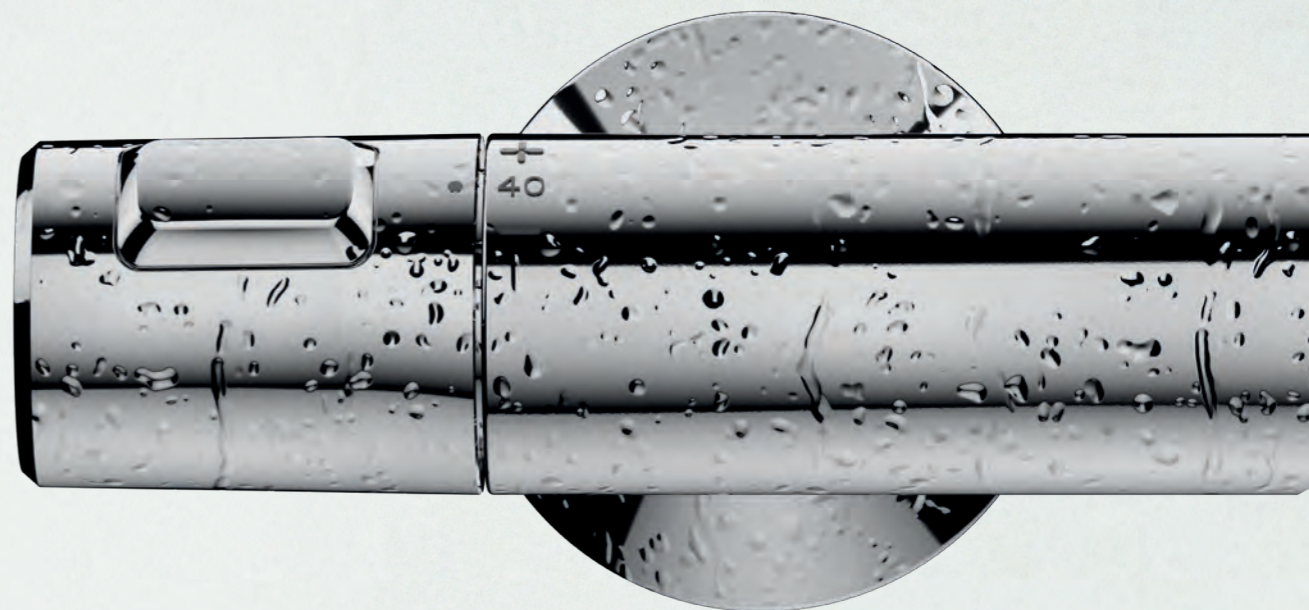

Ceratherm T25 verfügt über einen erhabenen Knopf, der für Griffigkeit und Kontrolle sorgt. Die Komplett-Sets mit Schnellmontage-Brausestange in 600 mm oder 900 mm Länge sowie Idealrain Handbrause sind leicht zu installieren.



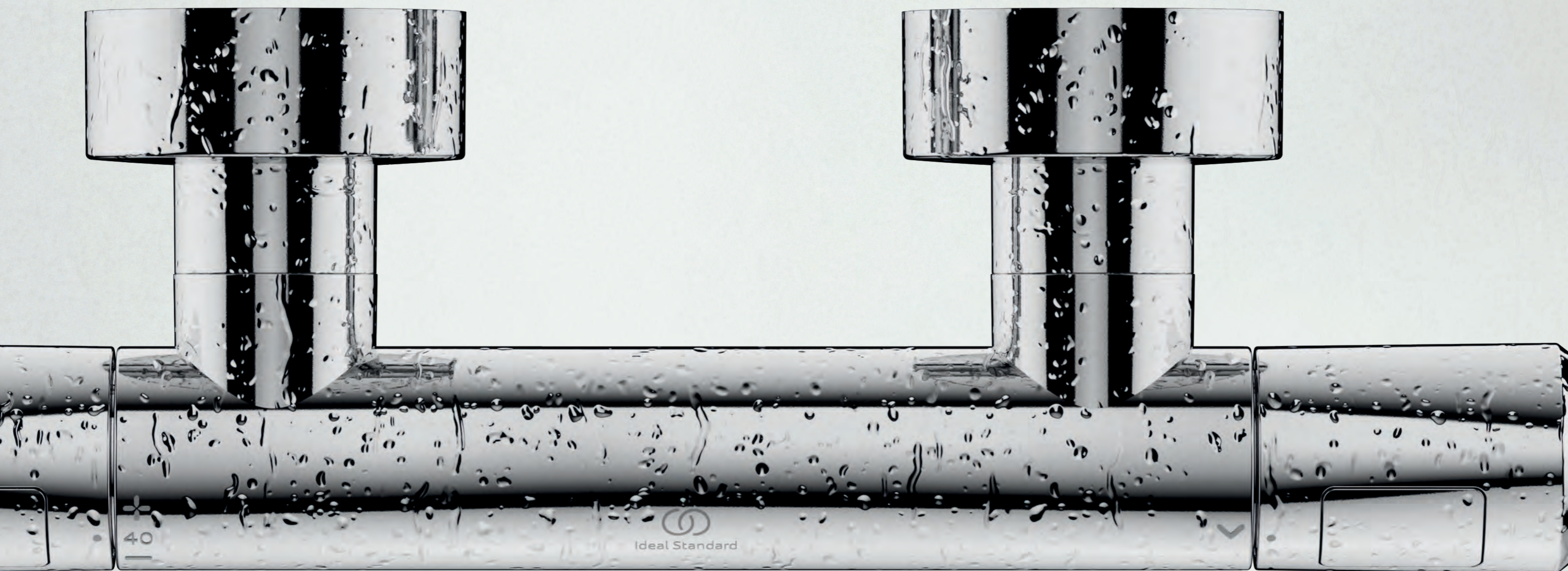













TECHNISCHE
INFORMATIONEN

PRODUKTINFORMATIONEN-ICONS

CERATHERM T100

-  Cool Body
-  Wasser- und energiesparend
-  Temperatur-Stopp-Taste bei 40° C
-  Easy Fix
-  Ablage für Brausethermostat
-  Einfache Montage der Brausestange
-  Einfache Montage des Duschsystems
-  Ideal Flex
-  Maximaler Brausestrahl
-  3 Strahlarten
-  Navigo® Umschaltung
-  Perlende Stimulation (Drop-Jet Technologie)
-  Einfaches Reinigen der Brause
-  5 Jahre Gewährleistung gem. unseren AGB*

Ceratherm T100
Brausethermostat Aufputz
A7229AA



Cool Body
Temperatur-Stopp-Taste bei 40 Grad
Eco-Stopp-Taste, spart Wasser und Energie
Verdeckte Überwurfmuttern
RV-Patrone auf der Warmwasserseite mit Überdruckventil zum Schutz des Thermostatkörpers bei Drücken über 16 bar
5 Jahre Gewährleistung gem. unseren AGB*

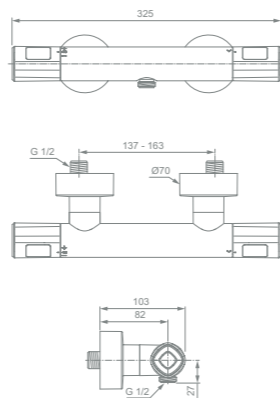

Ceratherm T100
Badethermostat Aufputz
A7238AA



Umschaltventil von Wanneneinlauf auf Handbrause mit keramischen Oberteil
Cool Body
Temperatur-Stopp-Taste bei 40 Grad
Spart Wasser und Energie
Verdeckte Überwurfmuttern
RV-Patrone auf der Warmwasserseite mit Überdruckventil zum Schutz des Thermostatkörpers bei Drücken über 16 bar
5 Jahre Gewährleistung gem. unseren AGB*

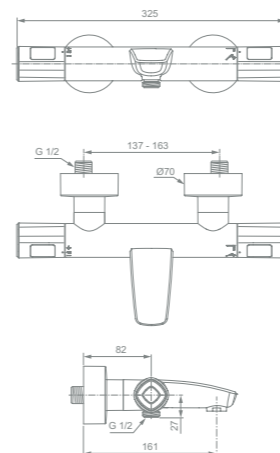

Ceratherm T100
Brausethermostat Aufputz mit EVO JET Handbrause und Brausestange 60 oder 90 cm
A7234AA / A7235AA

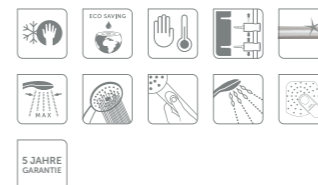

A7234AA
Brausestange 600 mm Länge
A7235AA
Brausestange 900 mm Länge
Cool Body
Temperatur-Stopp-Taste bei 40 Grad
Wasser und Energiesparend
EVO JET DIAMOND Handbrause 134 mm mit Navigo® Druckumschaltung, 8 l/min.
Einfach zu reinigen
Die leicht zu montierende Brausestange mit verstellbaren Wandhalterungen ermöglicht die Wiederverwendung eventuell vorhandener Bohrlöcher
Brauseschlauch mit glatter und einfach zu reinigender Oberfläche, Länge 1750 mm
Verdeckte Überwurfmuttern
5 Jahre Gewährleistung gem. unseren AGB*

	A7234AA	A7235AA
X	max. 565	max. 865

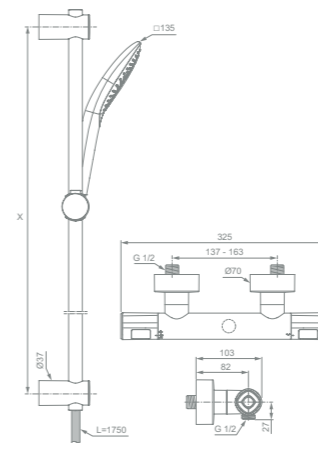

Ceratherm T100
Duschsystem mit Brausethermostat Aufputz mit EVO DIAMOND Handbrause & Metall-Regenbrause
A7240AA



Umschaltventil von Kopfbrause auf Handbrause mit keramischen Oberteil
Cool Body
Temperatur-Stopp-Taste bei 40 Grad
Wasser und Energiesparend
EVO DIAMOND Handbrause 110 mm mit Navigo® Druckumschaltung, 8 l/min.
Einfach zu reinigen
Das leicht zu montierende Steigrohr mit verstellbarer Wandhalterung ermöglicht die Wiederverwendung eventuell vorhandener Bohrlöcher
Brauseschlauch mit glatter und einfach zu reinigender Oberfläche, Länge 1750 mm
Metall-Kopfbrause 200 x 200 mm, 12 l/min.
Verdeckte Überwurfmuttern
5 Jahre Gewährleistung gem. unseren AGB*

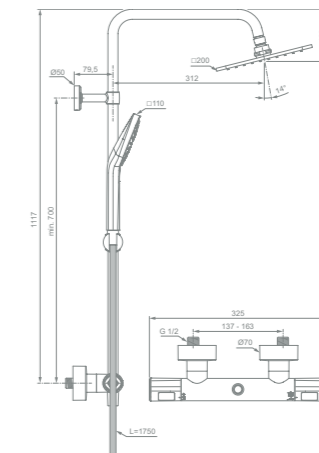

* Sofern der Fachhandwerker seinem Auftraggeber gegenüber eine mindestens ebenso lange Gewähr zu leisten hat.

* Sofern der Fachhandwerker seinem Auftraggeber gegenüber eine mindestens ebenso lange Gewähr zu leisten hat.

CERATHERM
T50

Ceratherm T50
Brausethermostat Aufputz
A7214AA



Cool Body
Temperatur-Stopp-Taste bei 40 Grad
Eco-Stopp-Taste spart Wasser und Energie
RV-Patrone auf der Warmwasserseite mit Überdruckventil zum Schutz des Thermostatkörpers bei Drücken über 16 bar
5 Jahre Gewährleistung gem. unseren AGB*

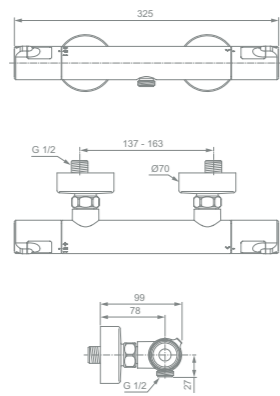

Ceratherm T50
Badethermostat Aufputz
A7223AA

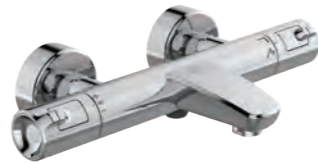

Umschaltventil von Wanneneinlauf auf Handbrause mit keramischen Oberteil
Cool Body
Temperatur-Stopp-Taste bei 40 Grad
Spart Wasser und Energie
RV-Patrone auf der Warmwasserseite mit Überdruckventil zum Schutz des Thermostatkörpers bei Drücken über 16 bar
5 Jahre Gewährleistung gem. unseren AGB*

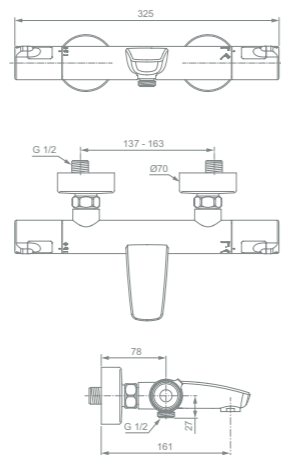

Ceratherm T50
Brausethermostat Aufputz mit EVO Handbrause und Brausestange 60 oder 90 cm
A7217AA / A7218AA



A7217AA
Brausestange 600 mm
A7218AA
Brausestange 900 mm
Cool Body
Temperatur-Stopp-Taste bei 40 Grad
Wasser und Energiesparend
EVO RUND Handbrause mit Naigo® Druckumschaltung, 8 l/min.
Einfach zu reinigen
Die leicht zu montierende Brausestange mit verstellbaren Wandhalterungen ermöglicht die Wiederverwendung eventuell vorhandener Bohrlöcher
Brauseschlauch mit glatter und einfach zu reinigender Oberfläche, Länge 1750 mm
5 Jahre Gewährleistung gem. unseren AGB*

A7217AA max. 565
A7218AA max. 865

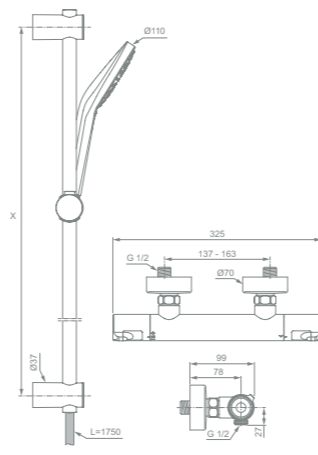

* Sofern der Fachhandwerker seinem Auftraggeber gegenüber eine mindestens ebenso lange Gewähr zu leisten hat.

Ceratherm T50
Duschsystem mit Brausethermostat Aufputz mit EVO Handbrause & Metall-Regenbrause
A7225AA



Umschaltventil von Kopfbrause auf Handbrause mit keramischen Oberteil
Cool Body
Temperatur-Stopp-Taste bei 40 Grad
Wasser und Energiesparend
EVO RUND Handbrause ø 110 mm mit Navigo® Druckumschaltung, 8 l/min.
Einfach zu reinigen
Das leicht zu montierende Steigrohr mit verstellbarer Wandhalterung ermöglicht die Wiederverwendung eventuell vorhandener Bohrlöcher
Brauseschlauch mit glatter und einfach zu reinigender Oberfläche, Länge 1750 mm
Metall-Kopfbrause ø 200 mm 12 l/min.
5 Jahre Gewährleistung gem. unseren AGB*

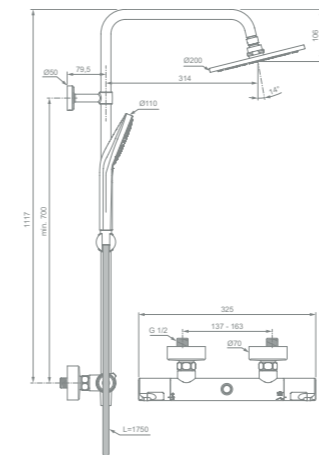

* Sofern der Fachhandwerker seinem Auftraggeber gegenüber eine mindestens ebenso lange Gewähr zu leisten hat.

Ceratherm T50
Duschsystem mit Brausethermostat Aufputz mit EVO Handbrause, Metall-Regenbrause & Ablage
A7230AA

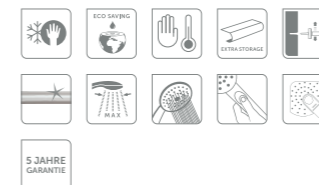

Umschaltventil von Kopfbrause auf Handbrause mit keramischen Oberteil
Mit Ablage
Cool Body
Temperatur-Stopp-Taste bei 40 Grad
Wasser und Energiesparend
EVO RUND Handbrause ø 110 mm mit Navigo® Druckumschaltung, 8 l/min.
Einfach zu reinigen
Das leicht zu montierende Steigrohr mit verstellbarer Wandhalterung ermöglicht die Wiederverwendung eventuell vorhandener Bohrlöcher
Brauseschlauch mit glatter und einfach zu reinigender Oberfläche, Länge 1750 mm
Metall-Kopfbrause ø 200 mm 12 l/min.
5 Jahre Gewährleistung gem. unseren AGB*

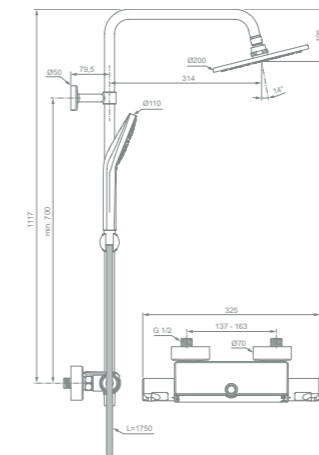

CERATHERM
T25

Ceratherm T25
Brausethermostat Aufputz
A7201AA



Cool Body
Temperatur-Stopp-Taste bei 40 Grad
Eco-Stopp-Taste spart Wasser und Energie
RV-Patrone auf der Warmwasserseite mit Überdruckventil zum Schutz des Thermostatkörpers bei Drücken über 16 bar
5 Jahre Gewährleistung gem. unseren AGB*

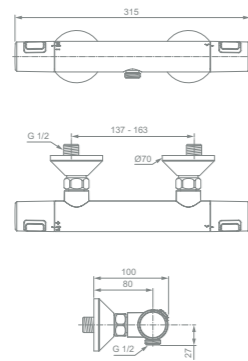

Ceratherm T25
Badethermostat Aufputz
A7206AA

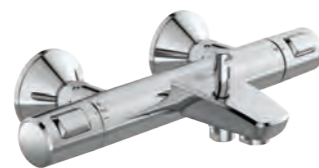

Umschaltventil von Wanneneinlauf auf Handbrause mit keramischen Oberteil
Cool Body
Temperatur-Stopp-Taste bei 40 Grad
Spart Wasser und Energie
RV-Patrone auf der Warmwasserseite mit Überdruckventil zum Schutz des Thermostatkörpers bei Drücken über 16 bar
5 Jahre Gewährleistung gem. unseren AGB*

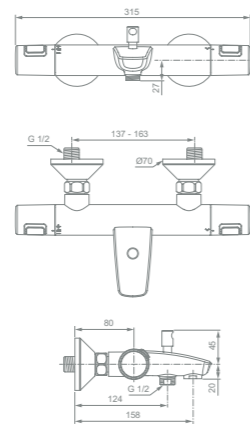

Ceratherm T25
Brausethermostat Aufputz mit Idealrain M3 Handbrause
ø 100 mm und Brausestange
60 oder 90cm
A7203AA / A7204AA



A7203AA
Brausestange 600 mm
Idealflex Brauseschlauch 1250 mm
A7204AA
Brausestange 900 mm
Idealflex Brauseschlauch 1600 mm
Cool Body
Temperatur-Stopp-Taste bei 40 Grad
Wasser und Energiesparend
Idealrain 3-Funktions-Handbrause ø 100 mm Handbrause, 8 l/min.
Einfach zu reinigen
Die leicht zu montierende Brausestange mit verstellbaren Wandhalterungen ermöglicht die Wiederverwendung eventuell vorhandener Bohrlöcher
Brauseschlauch mit glatter und einfach zu reinigender Oberfläche, Länge 1600 mm
5 Jahre Gewährleistung gem. unseren AGB*

	A7203AA	A7204AA
X	max. 565	max. 865
Y	1250	1600

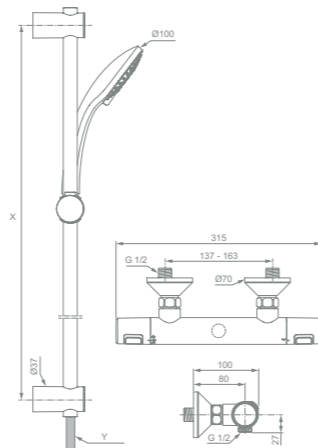

Ceratherm T25
Duschsystem mit Brause-
thermostat Aufputz mit EVO
Handbrause & Regenbrause
A7208AA



Umschaltventil von Kopfbrause auf Handbrause mit keramischen Oberteil
Cool Body
Temperatur-Stopp-Taste bei 40 Grad
Wasser und Energiesparend
Idealrain Handbrause 110, 8l/min.
Einfach zu reinigen
Das leicht zu montierende Steigrohr mit verstellbarer Wandhalterung ermöglicht die Wiederverwendung eventuell vorhandener Bohrlöcher
Brauseschlauch mit glatter und einfach zu reinigender Oberfläche, Länge 1600 mm
Kopfbrause ø 200mm 12 l/min.
5 Jahre Gewährleistung gem. unseren AGB*

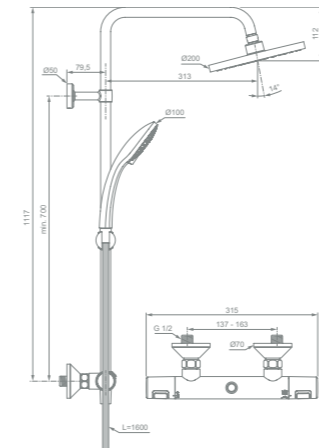

CERATHERM
ZUBEHÖR

Ceratherm T
Ablage für Ceratherm T
Brausethermostate
A7215AA



Einfache Montage auf allen Ceratherm T Brausethermostaten.
Bietet nützlichen zusätzlichen Ablageplatz in der Dusche.
5 Jahre Gewährleistung gem. unseren AGB*

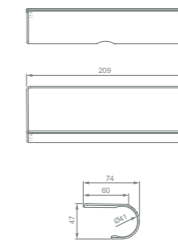

Auf Anfrage:

Ceratherm T
Verlängerung für Brausestange
150 mm / 300 mm
A861379AA 150 mm
A861380AA 300 mm



Ceratherm T
Ablage für Ceratherm T
Duschsysteme
A861383AA



Einfache Montage auf allen Ceratherm T Duschsystemen
Bietet nützlichen zusätzlichen Ablageplatz in der Dusche
5 Jahre Gewährleistung gem. unseren AGB*



* Sofern der Fachhandwerker seinem Auftraggeber gegenüber eine mindestens ebenso lange Gewähr zu leisten hat.

* Sofern der Fachhandwerker seinem Auftraggeber gegenüber eine mindestens ebenso lange Gewähr zu leisten hat.

CERATHERM T
SPEZIAL

Gemeinsam verbessern wir
die Zukunft modernen Lebens.
Gemeinsam denken wir in
größeren Dimensionen.
Gemeinsam erschaffen wir
die Regeln durchdachter
Gestaltung. Gemeinsam
verleihen wir funktionaler
Perfektion emotionale Reso-
nanz. Gemeinsam bilden wir
dauerhafte Partnerschaften.
Gemeinsam erfüllen wir die
Anforderungen aller Generatio-
nen. Gemeinsam gestalten
wir die Zukunft der Kategorie,
die wir definiert haben.

Together for Better.



Ideal Standard

Ideal Standard GmbH
Euskirchener Straße 80, 53121 Bonn
Postfach 1809, 53008 Bonn
Deutschland

Telefon: +49 228 521-0
Telefax: +49 228 521-241
idealstandard.de@idealstandard.com
www.idealstandard.de

Ideal Standard GmbH
Zweigniederlassung Österreich
Erzherzog-Karl-Str. 131–135, 1220 Wien
Österreich

Telefon: +43 125 66 222-0
Telefax: +43 125 66 222-625
idealstandard.at@idealstandard.com
www.idealstandard.at

Vertretung Schweiz
JohnSales AG
Vorstadt 4, 3380 Wangen a/Aare
Schweiz

Telefon: +41 32 63160-70
Telefax: +41 32 63160-79
info@johnsales.ch
www.johnsales.ch

Ideal Standard GmbH
Vertrieb Luxemburg
Euskirchener Straße 80, 53121 Bonn
Deutschland

Postfach 1809, 53008 Bonn
Telefon: +49 228 521-0
Telefax: +49 228 521-241

