

GÜLTIG AB 1. JANUAR 2021



# Typenliste | Reflection Spiegelschränke Melamin

# Aus Häusern wird Zuhause.

**Zuhause** entsteht erst, wenn Menschen Häuser oder Wohnungen entsprechend ihren persönlichen Vorstellungen und ihrem Lebensstil einrichten.







**Wir helfen dabei, dass dies gelingt.**

## Willkommen in der Welt von Sanipa.



Wir sind ein Traditionsunternehmen mit über 40 Jahren Erfahrung und heute eine hundertprozentige Tochter der Villeroy & Boch AG mit Sitz in Treuchtlingen. Wir zählen zu den renommierten Partnern für den Sanitär-Fachhandel und setzen auf Produkte, die in bester Handwerkstradition hergestellt werden und fortschrittliche Technik mit aktuellem Design verbinden. Unsere Badmöbel werden „made in Germany“ hergestellt und passen sich jedem Kundenwunsch an.

## Gute Gründe für Sanipa.



### Service

-  Live Messenger auf unserer Website für schnelle Hilfe
-  Auftragsstatus-Abfrage rund um die Uhr
-  Erfüllung individueller Wünsche auf Anfrage
-  Lieferung von Express-Modellen innerhalb 10 Werktagen
-  Möbel nach Maß auf Anfrage
-  5 Jahre Gewährleistung

### Qualität

-  Badmöbel mit langer Lebensdauer
-  VDE geprüfte Elektroteile

### Nachhaltigkeit

-  Unsere Badmöbel werden aus möglichst nachhaltigen Rohstoffen gefertigt
-  Wir produzieren mit minimaler Umweltbelastung und wenig Abfall
-  Unsere Transportwege sind kurz und wir verwenden wiederverwertbare Verpackungsmaterialien

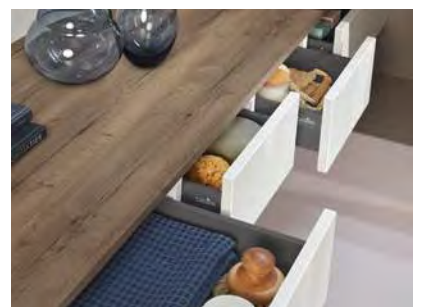

Made in  
Germany

# ALLGEMEINE INFORMATIONEN

## Gewährleistung

Auf alle **Sanipa**-Produkte erhalten Sie 5 Jahre Gewährleistung.

## Bestellhinweise

Bitte geben Sie bei allen Ihren Bestellungen folgende Daten an:

- Programm** (z.B. G2)  
**TypNr** (z.B. 252\_\_ oder .. 252\_\_)  
**FarbNr** (z.B. 01)  
**Anschlag** (R) für Rechts und (L) für Links  
**GriffNr/Farbe** (z.B. Bügelgriff GR 0145/Chrom)

Bei den Serien 2morrow und 3way definiert unsere FarbNr die Frontfarbe und automatisch eine Standard-Korpusfarbe. Bei allen Frontfarben zeigt dieses Symbol  die Standard-Korpusfarbe an. Eine andere Korpusfarbe ist alternativ aus dem jeweiligen Programm wählbar. Bitte geben Sie die vom Standard abweichende Korpusfarbe bei der Bestellung separat an.

Bei 2morrow Konsolen und Platte Light ist das System analog. Hier wird mit der FarbNr die Flächenfarbe und automatisch eine Standard-Rahmenfarbe bestimmt – welche zeigt dieses Symbol  an. Eine vom Standard abweichende Rahmenfarbe ist alternativ wählbar. Bitte geben Sie diese bei der Bestellung separat an.

Bei 2morrow mit Griffen ist ein Standard-Griff hinterlegt. Wird bei Bestellung keine Griffnummer angegeben erfolgt die Lieferung der Fronten mit dem Griff . Bitte geben Sie die vom Standard abweichende Griffnummer bei der Bestellung separat an.

Unsere Typnummern setzen sich wie folgt zusammen:

- G2** = Programm oder .. = Programm ergänzen  
**252** = Typ: Hochschrank  
**01** = FarbNr  
**L** = Anschlag links  
**R** = Anschlag rechts  
**M** = Waschplatzbeleuchtung



**G2 252 01 L**

## Sonderanfertigungen

Als Sonderanfertigung gilt ein Auftrag, wenn der gewünschte Artikel nicht standardmäßig in der gültigen Preisliste geführt wird. Dies betrifft sowohl Maßänderungen wie auch Änderungen bei den gelisteten Frontfarben.

Maßanfertigungen in Breite/Höhe/Tiefe bei den Serien 2morrow und 3way modellabhängig auf Anfrage möglich. Aufpreis je Artikel (egal wie viele Dimensionen Sie verändern) 10%. Basispreis ist der nächst größere Standardschrank. Bei Maßänderungen bitten wir um Vorlage einer bemaßten Skizze. Weitere Sonderanfertigungen auf Anfrage möglich.

Verlängerte Lieferzeit kann möglich sein.

Sonderanfertigungen können nach Bestelleingang/Auftragsbestätigung nicht mehr storniert werden.

Ausgenommen von Sonderanfertigungen sind die Serien: 4balance, Vindo, Cubes, Twiga, CantoBay, CurveBay, Reflection (Ausnahme variable Lichtspiegel VIN und VIOLA) sowie alle Waschtisch-Sets.

## Sicherheit

Die Montage soll von einem autorisierten Fachmann ausgeführt werden. Für die Montage in festem Mauerwerk wie z.B. Kalkstein haben wir Dübel und Schrauben beigelegt. Für Trockenmauerwerk aus Gipskarton-Platten und ähnliche Materialien werden Spezialdübel benötigt – diese gehören nicht zu unserem Lieferumfang!

## Herstellung

Alle Produktionsprozesse und Herstellungsmethoden erfüllen die strengen gesetzlichen Richtlinien. Alles muss höchsten Ansprüchen genügen: Materialauswahl, Passgenauigkeit und Oberflächenbehandlung. Funktion entsteht bei uns durch Präzision. Geringfügige Maßtoleranzen können fertigungsbedingt im Zusammenspiel mit Naturwerkstoffen auftreten und berechtigen nicht zur Beanstandung.

## Der Sanitärfachhandel

Keiner kennt sich besser aus im Bad. Grund genug für **Sanipa**, unsere Produkte über den Sanitär-Fachhandel zu vertreiben. Eine langjährige Partnerschaft, die sich auch in unserem Namen ausdrückt: **Sanipa kommt von Sanitär-Partner**.

Zum Nutzen der Endverbraucher qualifizieren wir laufend die Badspezialisten unserer Handelspartner. Das bedeutet, dass Sie bei Ihrem Sanitär-Fachhändler immer bestens beraten sind.

## Service vor Ort

**Sanipa** garantiert Service auch nach dem Kauf. Mit einem bestens ausgebildeten, flächendeckenden Service-Netz sind wir immer für Sie da. Sollte unerwarteter Weise tatsächlich einmal ein Problem auftauchen, ist es für uns selbstverständlich mit **Sanipa**-Spezialisten für Abhilfe zu sorgen.

# HINWEISE

## Symbolerklärungen



Auf Anfrage liefern wir Waschtischunterbauten zu allen gängigen Möbelwaschtischen!



Maßanfertigung in Breite/Höhe/Tiefe (B/H/T) auf Anfrage möglich. Nur bei Vorlage einer genau bemaßte Skizze.



Bei Bestellung Formular ausfüllen oder Skizze beilegen.



Montagemaße siehe [www.sanipa.de/service/download-portal](http://www.sanipa.de/service/download-portal)



Express Zustellung Lagerware, Lieferung innerhalb 10 Werktagen.



Horizontal und vertikal montierbar



Um 180° gedreht montierbar



Holzmaserung vertikal



Holzmaserung horizontal



Oberflächen mit Anti-Fingerprint-Effekt



Mit Hahnloch, für Standarmatur



Ohne Hahnloch, für Wandarmatur



**Sanipa** Pflege- und Reinigungsset für **Sanipa** Mineralguss-Waschtische! (siehe z.B. Seite 307)



Tipp: integrierbare LED-Schrankbeleuchtung (siehe Seite 307)



Konsole Classic (2morrow) bzw. passend für Konsole Classic



Konsole Slim (2morrow) bzw. passend für Konsole Slim



Nicht geeignet für Konsole Slim (2morrow)



Konsole Light (2morrow) bzw. passend für Konsole Light



Griffe wählbar, bitte bei Bestellung angeben.



Griffleiste



Aufsatz-Griff



Push to open - Öffnen und Schließen von Türen und Auszügen erfolgt durch leichten Druck.



Schrank mit Wäschekorbklappe, Wäschesammler integriert



Mit integrierter Beleuchtung



Spiegelschrank mit Mitteltür Anschlag rechts



Spiegelschrank mit Mitteltür Anschlag links



Spiegelschrank mit Tür Anschlag rechts



Spiegelschrank mit Tür Anschlag links



Elektroanschluss: Maße bitte den einzelnen Montagebeispielen entnehmen (Anschlusskabel im Lieferumfang enthalten).



Schutzart



LED-Beleuchtung



Schutzkontaktsteckdose 220 - 240 V



Loser Netzanschluss 220 - 240 V



Loser Netzanschluss 220 - 240 V



Geschalteter Netzanschluss 220 - 240 V



Geschalteter Netzanschluss 220 - 240 V



Helligkeit dimmbar



Touch-Sensor



Touch-Feld



Mit integrierter Waschplatzbeleuchtung



Bluetooth Sound-Option



**Ohne** intelligente Lichtsteuerung



**Mit** intelligenter Lichtsteuerung



Steuereinheit zur Bedienung der intelligenten Lichtsteuerung.



Steuereinheit exklusive, bitte separat bestellen.



Funkfernbedienung inklusive



## Reflection MALTE 80



## Reflection MILO 120



## Reflection MILLA 100



Ästhetik mit Ordnung.

# Reflection



## Melamin-Spiegelschränke

Korpus in verschiedenen Dekoren  
passend zu Ihren Badmöbeln

Soft schließende Kristall-Doppelspiegeltüren

Unterschiedliche Lichtsysteme für eine  
optimale Ausleuchtung

Perfektes Ordnungssystem mit  
umfangreicher Grundausstattung

Lichtschalter und Steckdosen leicht zugänglich

## Treffende Argumente!

➔ Broschüre Sanipa-Spiegel  
Reflection Seite 52-59

## Farben

### Spiegelschränke Direktbeschichtung

43  
Weiß-Soft



68 Macchiato-  
Matt



67 Sandgrau-  
Matt



22 Anthrazit-  
Matt



08 Schwarz-  
Matt



78 Weiß-  
Glanz



79 Anthrazit-  
Glanz



55 Linde-  
Hell



48 Eiche-  
Nordic



17 Ulme-  
Impresso



15 Ulme  
Natural-Touch



85 Eiche  
Natural-Touch



59 Eiche-  
Kansas



14 Pinie-  
Grau

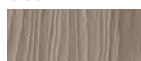

36 Kirsche  
Natural-Touch



80 Eiche-  
Arizona



37 Eiche-  
Nebraska



50 Eiche-  
Tabak



35 Pinie-  
Schwarz



Schnittzeichnung  
Stärke 16,0 mm



Schnittzeichnung  
Stärke 8,0 mm



Richtung Holzmaserung  
wie abgebildet

# Reflection Melamin-Spiegelschränke 60

Farben  
Seite 246

Reflection Spiegelschränke 60

Breite 600 mm



**NEU!**

	<b>MILLA 60</b> Gesamttiefe 149 Tiefe inkl. Leuchte 208	<b>MALTE 60</b> Gesamttiefe 149 Tiefe inkl. Leuchte 220	<b>MARA 60</b> Gesamttiefe 149	<b>MILO 60</b> Gesamttiefe 168
<b>TypNr</b>	<b>SD140__</b>	<b>SD150__</b>	<b>SD950__</b>	<b>AU031__</b> (Anschlag rechts)   <b>AU030__</b> (Anschlag links)
<b>Preis</b>				
<b>Korpus</b>	Korpusfarbe	Korpusfarbe	Korpusfarbe	Aluminium <b>Seitenwände außen</b> <b>Korpusfarbe</b>
<b>Beleuchtung</b>	<b>IP20</b> 1 Aufsatzleuchte in Chrom 494 mm lang  LED-Beleuchtung 6 Watt coolwhite	<b>IP20</b> 1 Aufsatzleuchte in Chrom 600 mm lang  LED-Beleuchtung 6 Watt, Lichtfarbe kann zwischen warmwhite und coolwhite wechseln	<b>IP20</b> 1 waagrecht durchlaufende Lichtblende  LED-Beleuchtung 3,6 Watt coolwhite	<b>IP44</b> umlaufendes Lichtband stufenlos dimmbare LED-Beleuchtung 25,44 Watt mit frei einstellbarer Lichtfarbe von warmwhite zu coolwhite  durchgehende LED-Waschplatzbeleuchtung 1,8 Watt  <i>(synchrone Lichteinstellung von Haupt- und Waschplatzbeleuchtung)</i>
<b>Kelvin</b>	5700 K	3000 K / 4000 K	4000 K	2700 K – 6500 K
<b>Aus- stattung</b>	2 Spiegeltüren (Klebegriffe in Chrom lose beigelegt), 2 Glaseinlegeböden, 1 innenliegender Lichtschalter unten-mittig, 1 innenliegende Steckdose unten-mittig, 1 Vergrößerungsspiegel (3-fach), 1 Magnetleiste	2 Spiegeltüren (Klebegriffe in Chrom lose beigelegt), 2 Glaseinlegeböden, 1 innenliegender Lichtschalter unten-mittig, 1 innenliegende Steckdose unten-mittig, 1 Vergrößerungsspiegel (3-fach), 1 Magnetleiste	2 Spiegeltüren (Klebegriffe in Chrom lose beigelegt), 2 Glaseinlegeböden, 1 innenliegender Lichtschalter oben-rechts, 1 innenliegende Steckdose oben-rechts, 1 Vergrößerungsspiegel (3-fach), 1 Magnetleiste, 1 Ablageschale	1 Spiegeltür, filigrane Griffe, 2 Aluminium-Einlegeböden mit Sichtkante als Kippschutz, 1 Vergrößerungsspiegel (3-fach), 1 Magnetleiste, 1 Ablageschale  2 innenliegende Steckdosen unten-links, 1 außenliegende Steckdose unten-rechts, 1 außenliegendes Touch-Feld unten-mittig  <b>Tür Anschlag rechts</b>
<b>Spiegeltür- breiten</b>	298,5 / 298,5 <i>Kristall-Doppelspiegeltüren, selbstschließende Spezialscharniere</i>	298,5 / 298,5	298 / 298	554  <b>Tür Anschlag links</b>
	<i>Montagebeispiel siehe Seite 280</i>	<i>Montagebeispiel siehe Seite 280</i>	<i>Montagebeispiel siehe Seite 280</i>	<i>Montagebeispiel siehe Seite 280</i>

Montagemaße siehe  
[www.sanipa.de/  
service/  
download-portal](http://www.sanipa.de/service/download-portal)

LED-  
Beleuchtung  
 Waschplatz-  
beleuchtung

dimm-  
bar  
 Touch-  
Feld

Tür Anschlag  
links  
 Tür Anschlag  
rechts

ohne intelligente  
Lichtsteuerung  
 Elektro-  
anschluss

Infos

# Reflection Melamin-Spiegelschränke 80

Farben  
Seite 246

Reflection Spiegelschränke 80

Breite 800 mm



**NEU!**

	<b>MILLA 80</b> Gesamttiefe 149 Tiefe inkl. Leuchte 208	<b>MALTE 80</b> Gesamttiefe 149 Tiefe inkl. Leuchte 220	<b>MARA 80</b> Gesamttiefe 149	<b>MILO 80</b> Gesamttiefe 168
<b>TypNr</b>	<b>SD142__</b>	<b>SD152__</b>	<b>SD952__</b>	<b>AU032__</b>
<b>Preis</b>				
<b>Korpus</b>	Korpusfarbe	Korpusfarbe	Korpusfarbe	Aluminium <b>Seitenwände außen Korpusfarbe</b>
<b>Beleuchtung</b>	<b>IP20</b> 1 Aufsatzleuchte in Chrom 494 mm lang  LED-Beleuchtung 6 Watt coolwhite	<b>IP20</b> 1 Aufsatzleuchte in Chrom 800 mm lang  LED-Beleuchtung 10 Watt, Lichtfarbe kann zwischen warmwhite und coolwhite wechseln	<b>IP20</b> 1 waagrecht durchlaufende Lichtblende  LED-Beleuchtung 5 Watt coolwhite	<b>IP44</b> umlaufendes Lichtband stufenlos dimmbare LED-Beleuchtung 29,28 Watt mit frei einstellbarer Lichtfarbe von warmwhite zu coolwhite  durchgehende LED-Waschplatzbeleuchtung 3,24 Watt  <i>(synchrone Lichteinstellung von Haupt- und Waschplatzbeleuchtung)</i>
<b>Kelvin</b>	5700 K	3000 K / 4000 K	4000 K	2700 K - 6500 K
<b>Aus- stattung</b>	2 Spiegeltüren (Klebegriffe in Chrom lose beigelegt), 2 Glaseinlegeböden, 1 innenliegender Lichtschalter unten-mittig, 1 innenliegende Steckdose unten-mittig, 1 Vergrößerungsspiegel (3-fach), 1 Magnetleiste	2 Spiegeltüren (Klebegriffe in Chrom lose beigelegt), 2 Glaseinlegeböden, 1 innenliegender Lichtschalter unten-mittig, 1 innenliegende Steckdose unten-mittig, 1 Vergrößerungsspiegel (3-fach), 1 Magnetleiste	2 Spiegeltüren (Klebegriffe in Chrom lose beigelegt), 2 Glaseinlegeböden, 1 innenliegender Lichtschalter oben-rechts, 1 innenliegende Steckdose oben-rechts, 1 Vergrößerungsspiegel (3-fach), 1 Magnetleiste, 1 Ablageschale	2 Spiegeltüren, filigrane Griffe, 2 Aluminium-Einlegeböden mit Sichtkante als Kippschutz, 2 innenliegende Steckdosen unten-links, 1 außenliegende Steckdose unten-rechts, 1 außenliegendes Touch-Feld unten-mittig, 1 Vergrößerungsspiegel (3-fach), 1 Magnetleiste, 1 Ablageschale
<b>Spiegeltür- breiten</b>	398,5 / 398,5 <i>Kristall-Doppelspiegeltüren, selbstschließende Spezialscharniere</i>	398,5 / 398,5	398 / 398	483 / 269
	<i>Montagebeispiel siehe Seite 280</i>	<i>Montagebeispiel siehe Seite 280</i>	<i>Montagebeispiel siehe Seite 280</i>	<i>Montagebeispiel siehe Seite 280</i>



# Reflection Melamin-Spiegelschränke 100

Farben  
Seite 246

Reflection Spiegelschränke 100

Breite 1000 mm



**NEU!**

	<b>MILLA 100</b> Gesamttiefe 149 Tiefe inkl. Leuchte 208	<b>MALTE 100</b> Gesamttiefe 149 Tiefe inkl. Leuchte 220	<b>MARA 100</b> Gesamttiefe 149	<b>MILO 100</b> Gesamttiefe 168
<b>TypNr</b>	<b>SD144__</b>	<b>SD154__</b>	<b>SD954__</b>	<b>AU034__</b>
Preis				
Korpus	Korpusfarbe	Korpusfarbe	Korpusfarbe	Aluminium <b>Seitenwände außen</b> <b>Korpusfarbe</b>
Beleuchtung	<b>IP20</b> 1 Aufsatzleuchte in Chrom 800 mm lang  LED-Beleuchtung 8 Watt coolwhite	<b>IP20</b> 1 Aufsatzleuchte in Chrom 1000 mm lang  LED-Beleuchtung 14 Watt, Lichtfarbe kann zwischen warmwhite und coolwhite wechseln	<b>IP20</b> 1 waagrecht durchlaufende Lichtblende  LED-Beleuchtung 6,5 Watt coolwhite	<b>IP44</b> umlaufendes Lichtband stufenlos dimmbare LED-Beleuchtung 33,12 Watt mit frei einstellbarer Lichtfarbe von warmwhite zu coolwhite  durchgehende LED-Waschplatzbeleuchtung 4,68 Watt  <i>(synchrone Lichteinstellung von Haupt- und Waschplatzbeleuchtung)</i>
Kelvin	5700 K	3000 K / 4000 K	4000 K	2700 K - 6500 K
Aus- stattung	2 Spiegeltüren (Klebegriffe in Chrom lose beigelegt), 4 Glaseinlegeböden, 1 innenliegender Lichtschalter unten-mittig, 1 innenliegende Steckdose unten-mittig, 1 Vergrößerungsspiegel (3-fach), 1 Magnetleiste	2 Spiegeltüren (Klebegriffe in Chrom lose beigelegt), 4 Glaseinlegeböden, 1 innenliegender Lichtschalter unten-rechts, 1 innenliegende Steckdose unten-rechts, 1 Vergrößerungsspiegel (3-fach), 1 Magnetleiste	2 Spiegeltüren (Klebegriffe in Chrom lose beigelegt), 2 Glaseinlegeböden, 1 innenliegender Lichtschalter oben-rechts, 1 innenliegende Steckdose oben-rechts, 1 Vergrößerungsspiegel (3-fach), 1 Magnetleiste, 1 Ablageschale	2 Spiegeltüren, filigrane Griffe, 2 Aluminium-Einlegeböden mit Sichtkante als Kippschutz, 2 innenliegende Steckdosen unten-links, 1 außenliegende Steckdose unten-rechts, 1 außenliegendes Touch-Feld unten-mittig, 1 Vergrößerungsspiegel (3-fach), 1 Magnetleiste, 1 Ablageschale
Spiegeltür- breiten	498,5 / 498,5 <i>Kristall-Doppelspiegeltüren, selbstschließende Spezialscharniere</i>	498,5 / 498,5	498 / 498	583 / 369
	<i>Montagebeispiel siehe Seite 280</i>	<i>Montagebeispiel siehe Seite 280</i>	<i>Montagebeispiel siehe Seite 280</i>	<i>Montagebeispiel siehe Seite 280</i>

Montagemaße siehe  
[www.sanipa.de/  
service/  
download-portal](http://www.sanipa.de/service/download-portal)

LED-  
Beleuchtung  
 Waschplatz-  
beleuchtung

dimm-  
bar  
 Touch-  
feld

ohne intelligente  
Lichtsteuerung  
 Elektro-  
anschluss

Infos

# Reflection Melamin-Spiegelschränke 120

Farben  
Seite 246

Reflection Spiegelschränke 120

Breite 1200 mm



	<b>MILLA 120</b> Gesamttiefe 149 Tiefe inkl. Leuchte 208		<b>MALTE 120</b> Gesamttiefe 149 Tiefe inkl. Leuchte 220	
<b>TypNr</b>	<b>SD145__</b> (Mitteltür Anschlag rechts)	<b>SD146__</b> (Mitteltür Anschlag links)	<b>SD155__</b> (Mitteltür Anschlag rechts)	<b>SD156__</b> (Mitteltür Anschlag links)
<b>Preis</b>				
<b>Korpus</b>	Korpusfarbe		Korpusfarbe	
<b>Beleuchtung</b>	<b>IP20</b> 1 Aufsatzleuchte in Chrom 800 mm lang LED-Beleuchtung 8 Watt coolwhite		<b>IP20</b> 1 Aufsatzleuchte in Chrom 1200 mm lang LED-Beleuchtung 16 Watt, Lichtfarbe kann zwischen warmwhite und coolwhite wechseln	
<b>Kelvin</b>	5700 K		3000 K / 4000 K	
<b>Ausstattung</b>	3 Spiegeltüren (Klebefgriffe in Chrom lose beigelegt), 4 Glaseinlegeböden, 1 Vergröße- rungsspiegel (3-fach), 1 Magnetleiste  1 innenliegender Lichtschalter unten-rechts, 1 innenliegende Steckdose unten-rechts  <b>Mitteltür                  Anschlag rechts</b>		3 Spiegeltüren (Klebefgriffe in Chrom lose beigelegt), 4 Glaseinlegeböden, 1 Vergröße- rungsspiegel (3-fach), 1 Magnetleiste  1 innenliegender Lichtschalter unten-links, 1 innenliegende Steckdose unten-links  <b>Mitteltür                  Anschlag links</b>	
<b>Spiegeltür-                  breiten</b>	398,5 / 398,5 / 398,5 <i>Kristall-Doppelspiegeltüren, selbstschließende Spezialscharniere</i>		398,5 / 398,5 / 398,5	
	<i>Montagebeispiel siehe Seite 280</i>		<i>Montagebeispiel siehe Seite 280</i>	

# Reflection Melamin-Spiegelschränke 120

Farben  
Seite 246

Reflection Spiegelschränke 120

Breite 1200 mm



## MARA 120

Gesamttiefe 149

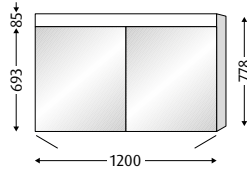

## MILO 120

Gesamttiefe 168

**NEU!**

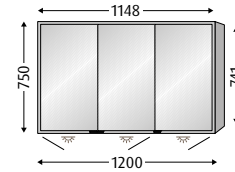

TypNr

SD956\_\_

AU036\_\_

(Mitteltür Anschlag rechts)

Preis

Korpus

Korpusfarbe

Aluminium  
**Seitenwände außen**  
**Korpusfarbe**

Beleuchtung

IP20

1 waagrecht durchlaufende  
Lichtblende

LED-Beleuchtung 7,9 Watt  
coolwhite

IP44

umlaufendes Lichtband

stufenlos dimmbare  
LED-Beleuchtung 36,96 Watt  
mit frei einstellbarer Lichtfarbe  
von warmwhite zu coolwhite

durchgehende  
LED-Waschplatzbeleuchtung  
6,12 Watt

(synchroner Lichteinstellung von  
Haupt- und Waschplatzbeleuchtung)

Kelvin

4000 K

2700 K – 6500 K

Ausstattung

2 Spiegeltüren  
(Klebegriffe in Chrom lose beigelegt),  
4 Glaseinlegeböden,  
1 innenliegender  
Lichtschalter oben-rechts,  
1 innenliegende  
Steckdose oben-rechts,  
1 Vergrößerungsspiegel (3-fach),  
1 Magnetleiste,  
1 Ablageschale

3 Spiegeltüren,  
filigrane Griffe,  
4 Aluminium-Einlegeböden  
mit Sichtkante als Kippschutz,  
2 innenliegende  
Steckdosen unten-rechts,  
1 außenliegende  
Steckdose unten-links,  
1 außenliegendes  
Touch-Feld unten-mittig,  
1 Vergrößerungsspiegel (3-fach),  
1 Magnetleiste,  
1 Ablageschale

Spiegeltür-  
breiten

598 / 598

Kristall-Doppelspiegeltüren, selbstschließende Spezialscharniere

383 / 382 / 383

Montagebeispiel siehe Seite 280

Montagebeispiel siehe Seite 280



Montagemaße siehe  
[www.sanipa.de/  
service/  
download-portal](http://www.sanipa.de/service/download-portal)



LED-  
Beleuchtung



Waschplatz-  
beleuchtung



dim-  
bar



Touch-  
Feld



Mitteltür  
Anschlag links



Mitteltür  
Anschlag rechts



ohne intelligente  
Lichtsteuerung



Elektro-  
anschluss

Infos







# Reflection Melamin-Spiegelschränke 130

Farben  
Seite 246



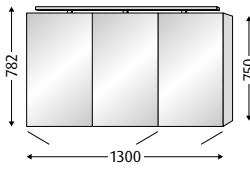
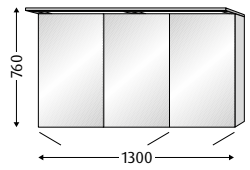
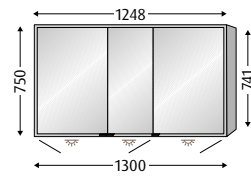

Reflection Spiegelschränke 130

Breite 1300 mm

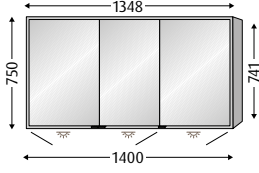

	<b>MILLA 130</b> Gesamttiefe 149 Tiefe inkl. Leuchte 208	<b>MALTE 130</b> Gesamttiefe 149 Tiefe inkl. Leuchte 220	<b>MILO 130</b> Gesamttiefe 168
			
			
			
<b>TypNr</b>	<b>SD147</b> __ (Mitteltür Anschlag rechts)	<b>SD157</b> __ (Mitteltür Anschlag rechts)	<b>AU037</b> __ (Mitteltür Anschlag rechts)
<b>Preis</b>			
<b>Korpus</b>	Korpusfarbe	Korpusfarbe	Aluminium <b>Seitenwände außen</b> <b>Korpusfarbe</b>
<b>Beleuchtung</b>	<b>IP20</b> 1 Aufsatzleuchte in Chrom 1200 mm lang  LED-Beleuchtung 10 Watt coolwhite	<b>IP20</b> 1 Aufsatzleuchte in Chrom 1300 mm lang  LED-Beleuchtung 18 Watt, Lichtfarbe kann zwischen warmwhite und coolwhite wechseln	<b>IP44</b> umlaufendes Lichtband stufenlos dimmbare LED-Beleuchtung 38,88 Watt mit frei einstellbarer Lichtfarbe von warmwhite zu coolwhite  durchgehende LED-Waschplatzbeleuchtung 6,84 Watt <i>(synchrone Lichteinstellung von Haupt- und Waschplatzbeleuchtung)</i>
<b>Kelvin</b>	5700 K	3000 K / 4000 K	2700 K - 6500 K
<b>Aus- stattung</b>	3 Spiegeltüren (Klebefgriffe in Chrom lose beigelegt), 6 Glaseinlegeböden, 1 innenliegender Lichtschalter unten-mittig, 1 innenliegende Steckdose unten-mittig, 1 Vergrößerungsspiegel (3-fach), 1 Magnetleiste	3 Spiegeltüren (Klebefgriffe in Chrom lose beigelegt), 6 Glaseinlegeböden, 1 innenliegender Lichtschalter unten-rechts, 1 innenliegende Steckdose unten-rechts, 1 Vergrößerungsspiegel (3-fach), 1 Magnetleiste	3 Spiegeltüren, filigrane Griffe, 4 Aluminium-Einlegeböden mit Sichtkante als Kippschutz, 2 innenliegende Steckdosen unten-rechts, 1 außenliegende Steckdose unten-links, 1 außenliegendes Touch-Feld unten-mittig, 1 Vergrößerungsspiegel (3-fach), 1 Magnetleiste, 1 Ablageschale
<b>Spiegeltür- breiten</b>	431,5 / 431,5 / 431,5 <i>Kristall-Doppelspiegeltüren, selbstschließende Spezialscharniere</i>	431,5 / 431,5 / 431,5	483 / 282 / 483
	<i>Montagebeispiel siehe Seite 280</i>	<i>Montagebeispiel siehe Seite 280</i>	<i>Montagebeispiel siehe Seite 280</i>

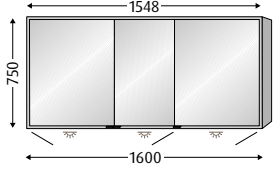
# Reflection Melamin-Spiegelschränke 140/160

Farben Seite 246	Reflection Spiegelschränke 140 Breite 1400 mm	Reflection Spiegelschränke 160 Breite 1600 mm
	<p><b>MILO 140</b> Gesamttiefe 168</p> <p><b>NEU!</b></p>  	<p><b>MILO 160</b> Gesamttiefe 168</p> <p><b>NEU!</b></p>  
<b>TypNr</b>	<b>AU038__</b> (Mitteltür Anschlag rechts)	<b>AU039__</b> (Mitteltür Anschlag rechts)
<b>Preis</b>		
<b>Korpus</b>	Aluminium <b>Seitenwände außen</b> <b>Korpusfarbe</b>	Aluminium <b>Seitenwände außen</b> <b>Korpusfarbe</b>
<b>Beleuchtung</b>	<p><b>IP44</b></p> <p>umlaufendes Lichtband stufenlos dimmbare LED-Beleuchtung 40,80 Watt mit frei einstellbarer Lichtfarbe von warmwhite zu coolwhite</p> <p>durchgehende LED-Waschplatzbeleuchtung 7,56 Watt</p> <p><i>(synchrone Lichteinstellung von Haupt- und Waschplatzbeleuchtung)</i></p>	<p><b>IP44</b></p> <p>umlaufendes Lichtband stufenlos dimmbare LED-Beleuchtung 44,64 Watt mit frei einstellbarer Lichtfarbe von warmwhite zu coolwhite</p> <p>durchgehende LED-Waschplatzbeleuchtung 9,0 Watt</p> <p><i>(synchrone Lichteinstellung von Haupt- und Waschplatzbeleuchtung)</i></p>
<b>Kelvin</b>	2700 K – 6500 K	2700 K – 6500 K
<b>Ausstattung</b>	<p>3 Spiegeltüren, filigrane Griffe, 4 Aluminium-Einlegeböden mit Sichtkante als Kippschutz, 2 innenliegende Steckdosen unten-rechts, 1 außenliegende Steckdose unten-links, 1 außenliegendes Touch-Feld unten-mittig, 1 Vergrößerungsspiegel (3-fach), 1 Magnetleiste, 1 Ablageschale</p>	<p>3 Spiegeltüren, filigrane Griffe, 4 Aluminium-Einlegeböden mit Sichtkante als Kippschutz, 2 innenliegende Steckdosen unten-rechts, 1 außenliegende Steckdose unten-links, 1 außenliegendes Touch-Feld unten-mittig, 1 Vergrößerungsspiegel (3-fach), 1 Magnetleiste, 1 Ablageschale</p>
<b>Spiegeltürbreiten</b>	483 / 382 / 483	583 / 382 / 583
	Montagebeispiel siehe Seite 280	Montagebeispiel siehe Seite 280

Montagemaße siehe  
[www.sanipa.de/  
service/  
download-portal](http://www.sanipa.de/service/download-portal)

**LED** LED-  
Beleuchtung  
 Waschplatz-  
beleuchtung

 dimm-  
bar  
 Touch-  
Feld

 Mitteltür  
Anschlag links  
 Mitteltür  
Anschlag rechts

 ohne intelligente  
Lichtsteuerung  
 Elektro-  
anschluss

Infos

# Reflection Montagebeispiele - Melamin-Spiegelschränke

## Montagebeispiel Melamin-Spiegelschrank MILLA

Aufsatzleuchte (Korpus in Korpusfarbe)

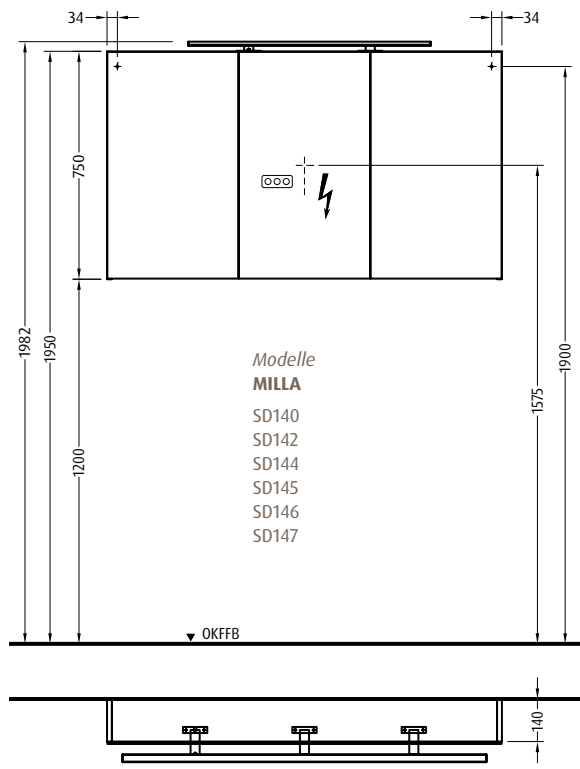

Modelle  
**MILLA**  
SD140  
SD142  
SD144  
SD145  
SD146  
SD147

▼ OKFFB



220 - 240 V loser Netzanschluss (laut VDE 0100 Teil 701)

## Montagebeispiel Melamin-Spiegelschrank MALTE

Aufsatzleuchte (Korpus in Korpusfarbe)

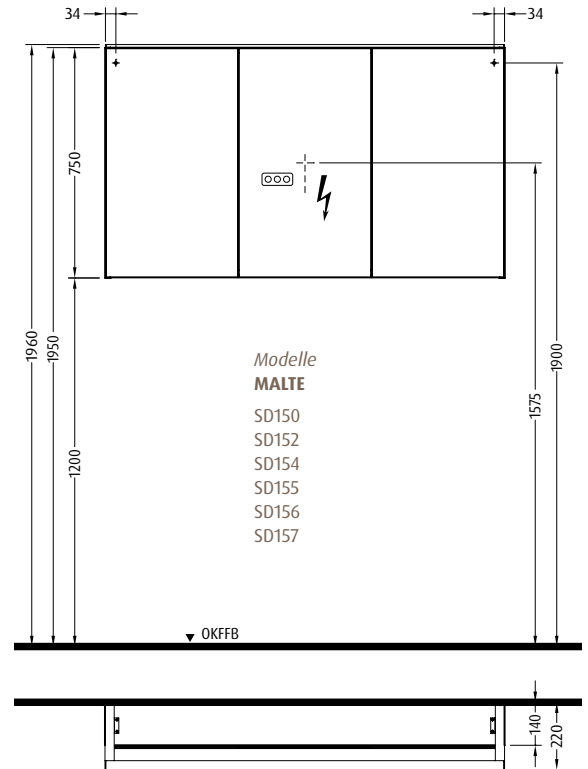

Modelle  
**MALTE**  
SD150  
SD152  
SD154  
SD155  
SD156  
SD157

▼ OKFFB



220 - 240 V loser Netzanschluss (laut VDE 0100 Teil 701)

## Montagebeispiel Melamin-Spiegelschrank MILO

umlaufendes Lichtband (Korpus-Außenseiten in Korpusfarbe)

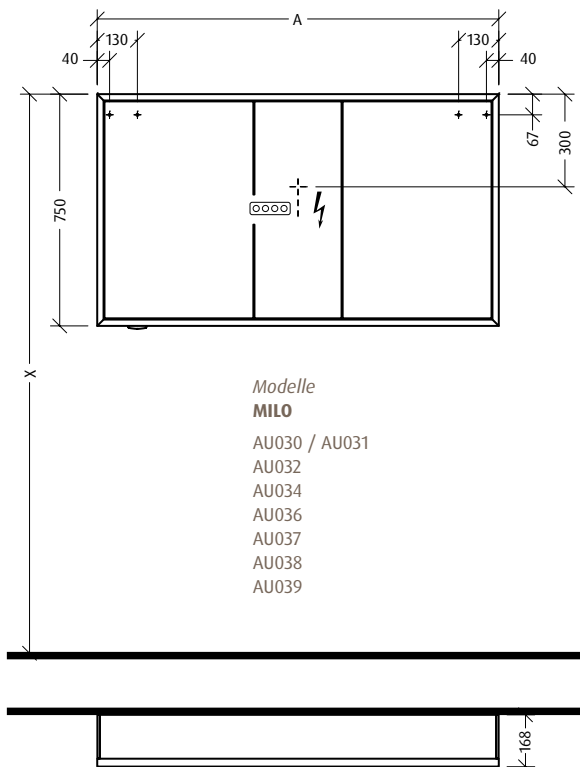

Modelle  
**MILO**  
AU030 / AU031  
AU032  
AU034  
AU036  
AU037  
AU038  
AU039



220 - 240 V geschalteter Netzanschluss  
(laut VDE 0100 Teil 701)

## Montagebeispiel Melamin-Spiegelschrank MARA

waagrecht durchlaufende Lichtblende (Korpus in Korpusfarbe)

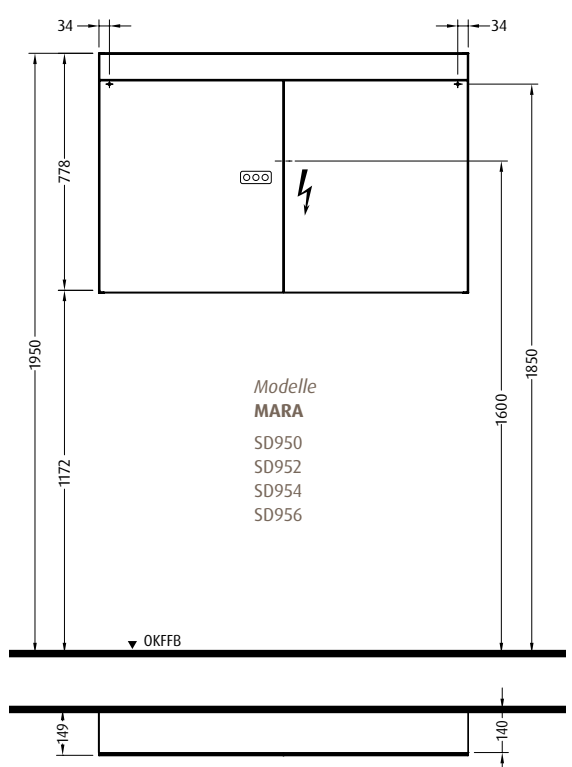

Modelle  
**MARA**  
SD950  
SD952  
SD954  
SD956

▼ OKFFB



220 - 240 V loser Netzanschluss  
(laut VDE 0100 Teil 701)



### Achtung

Prüfen Sie Ihre Lichtspiegel und Spiegelschränke vor Beginn der Montage auf eventuelle Beschädigungen. Schäden an bereits montierten Teilen können wir als Reklamation nicht anerkennen.

### Lage der Mauerdübel

Alle elektrischen Installationen bei Spiegelschränken und Beleuchtungsteilen müssen unter Berücksichtigung der VDE 0100 Teil 701 von einem autorisierten Fachmann vorgenommen werden.

Bohrmaße entnehmen Sie bitte den angegebenen Montagemaßen! Dübelbohrungen mit 8 mm Steinbohrer 60 mm tief bohren. Mitgelieferte Montagehaken und Montagedübel nur für normales Mauerwerk verwenden. Bei speziellen Wänden wie z.B. Hohlraumwand ist mitgeliefertes Wandmontagezubehör nicht geeignet. Alle elektrischen Installationen dürfen nur im Schutzbereich 3 nach VDE 0100 Teil 701 montiert werden. Überzeugen Sie sich vor dem Bohren, dass keine Kabel oder Rohre in diesem Bereich der Wand liegen!

### Sanipa-Sicherheit

Die Montage soll von einem autorisierten Fachmann ausgeführt werden. Für die Montage in festem Mauerwerk wie z.B. Kalkstein haben wir Dübel und Schrauben beigelegt. Für Trockenmauerwerk aus Gipskarton-Platten und ähnlichen Materialien werden Spezialdübel benötigt, diese gehören nicht zu unserem Lieferumfang!

### Verpackung

INTERSEROH VERTRAGS-Nr. 142774, fachgerechte Entsorgung des Verpackungsmaterials

### Schutzbereich nach VDE 0100 Teil 701

Bereichseinteilung bei Räumen mit Duschanne

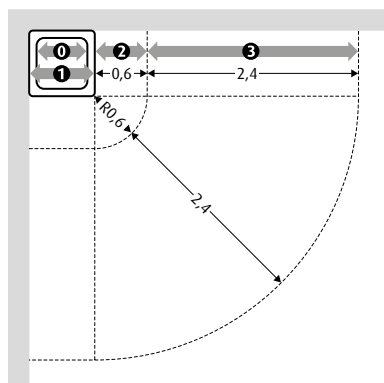

- ① Bereich 0
  - ① Bereich 1
  - ② Bereich 2
  - ③ Bereich 3
- Maße in m

Bereichseinteilung bei Räumen mit Badewanne

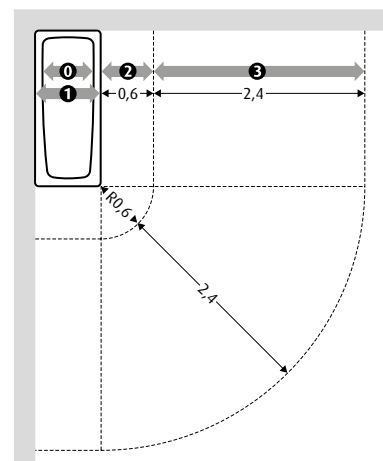

# AGB ALLGEMEIN

## Allgemeine Verkaufs-, Lieferungs- und Zahlungsbedingungen

### I. Allgemeines

1. Diese Allgemeinen Verkaufsbedingungen (nachfolgend „Verkaufsbedingungen“) gelten für alle – auch künftige – Angebote, Lieferungen und sonstige Leistungen der Sanipa GmbH (nachfolgend „wir“), an Kunden, die keine Verbraucher gemäß § 13 BGB sind (nachfolgend „Käufer“; der Käufer und wir nachfolgend auch „die Parteien“).
2. Die Verkaufsbedingungen gelten, soweit nicht ausdrücklich etwas anderes bestimmt ist, für die gesamte Dauer der Geschäftsbeziehung, ohne dass wir hierauf ausdrücklich Bezug nehmen müssen. Geschäftsbedingungen des Käufers finden keine Anwendung, es sei denn, sie werden von uns ausdrücklich schriftlich anerkannt. Diese Verkaufsbedingungen gelten auch dann, wenn wir in Kenntnis entgegenstehender oder von unseren Verkaufsbedingungen abweichenden Bedingungen des Käufers die Lieferung an den Käufer vorbehaltlos ausführen.
3. Jede Abweichung (Änderung/Ergänzung) von diesen Bedingungen bedarf der Schriftform.
4. Mündliche Nebenabreden oder Zusicherungen sind ohne unsere schriftliche Bestätigung unwirksam.

### II. Angebote

1. Unsere Angebote sind, soweit sie im Angebotstext nicht als bindend bezeichnet sind, unverbindlich und freibleibend und verpflichten uns nicht zur Auftragsannahme.
2. Wenn nach dem Zustandekommen des Vertrages Änderungen von unseren Kunden gefordert werden oder der Vertrag ganz oder teilweise storniert wird, gehen alle bis dahin entstandenen Kosten und Auslagen sowie die sonstigen uns in diesem Zusammenhang entstehenden Schäden (z.B. entgangener Gewinn) zu Lasten des Kunden. Eine Stornierung ist nur mit unserer Zustimmung möglich. Unberührt bleiben etwaige Rücktritts- und Anfechtungsrechte des Käufers.

### III. Preise und Lieferungen

1. Haben sich die Parteien nicht auf einen anderen Preis geeinigt, so bestimmt sich der Preis nach unseren zum Zeitpunkt des Vertragsschlusses jeweils gültigen Preislisten. Soweit die Parteien nichts Abweichendes vereinbart haben, hat der Käufer zusätzlich zu allen Preisen gemäß den Preislisten die Kosten für Verpackung und Versand sowie die Umsatzsteuer und sonstige behördliche Abgaben zu tragen.
2. Lieferungen erfolgen zu den vertraglich vereinbarten Bedingungen. Soweit die Parteien nicht ausdrücklich etwas anderes vereinbart haben, erfolgen Lieferungen ex works.
3. Die in der Auftragsbestätigung enthaltenen Liefertermine bzw. Lieferfristen sind voraussichtliche Liefertermine bzw. -fristen und deshalb unverbindlich. Sie sind nur dann verbindlich, wenn sie in der Auftragsbestätigung als verbindlich bestätigt werden.
4. Soweit vertraglich nichts Abweichendes vereinbart ist, beginnt eine Lieferfrist mit dem Zugang der schriftlichen Auftragsbestätigung.
5. Eine Lieferfrist bzw. ein Liefertermin gelten als eingehalten, wenn die Ware unser Werk bzw. unser Lager vor Ablauf des Termins bzw. der Frist verlassen hat bzw. – bei Abholung durch Käufer – abholbereit ist.
6. Bei Überschreitung eines unverbindlichen Liefertermins oder Lieferfrist (i. F. in dieser Nr. 6 „unverbindliche Lieferzeit“) kommen wir erst nach Ablauf einer Grace Period und durch Mahnung des Käufers in Verzug, es sei denn, wir weisen nach, dass die Gründe für die Überschreitung der unverbindlichen Lieferzeit und der Nichtlieferung während der Grace Period nicht von uns zu vertreten sind. Die Dauer der Grace Period beträgt 1/5 der unverbindlichen Lieferzeit. Die Grace Period beginnt an dem auf das Ende der Lieferzeit folgenden Werktag. Beträgt die Dauer der Grace Period nicht volle Tage, Wochen oder Monate, so erfolgt eine Abrundung auf das jeweils volle Zeitintervall (Beispiel: unverbindliche Lieferzeit 27 Tage,  $1/5 = 5,4$  Tage, Grace Period = abgerundet 5 Tage). Die unverbindliche Lieferzeit berechnet sich gemäß Ziff. III. Nr. 4.
7. Kommt es zu einer Überschreitung der Lieferfrist oder eines Liefertermins aus Gründen, die wir nicht zu vertreten haben, insbesondere im Fall einer nicht rechtzeitigen oder nicht richtigen Selbstbelieferung, verlängert sich die Lieferzeit um einen angemessenen Zeitraum. Können wir unsere Leistung auch innerhalb der angemessen verlängerten Lieferzeit aus von uns nicht zu vertretenden Gründen nicht erbringen, werden wir den Käufer unverzüglich darüber informieren. In diesem Fall sind wir berechtigt, vom Vertrag zurückzutreten innerhalb einer Frist von zwei Wochen beginnend mit der Information an den Käufer. Nach Ausübung des Rücktritts werden wir eine vom Käufer bereits erbrachte Gegenleistung unverzüglich erstatten. Die gesetzlichen Rechte und Ansprüche der Parteien bleiben im Übrigen unberührt.

### IV. Verpackung

1. Die Verpackung der Waren erfolgt, soweit nichts besonders vereinbart, nach unserem Ermessen in handelsüblicher Weise.
2. Die Kosten für Transportverpackungen (z. B. Eurocontainer, Kartons oder Kisten) werden dem Käufer in Rechnung gestellt. Beim Versand in Mehrwegbehältnissen wird eine Miete bzw. ein Umlaufentgelt in Rechnung gestellt. Die Mehrwegbehältnisse sind umgehend dem Mehrwegpool über die Rückhollogistik zurückzuführen. Kosten durch die Nichterfüllung dieser Verpflichtung werden dem Kunden in Rechnung gestellt. Die Rücknahme von Verpackungen erfolgt im Rahmen und nach Maßgabe der jeweils geltenden gesetzlichen Vorschriften.
3. Ladekosten sind als Versandkosten vom Käufer zu tragen. Bei Verladung mittels Pool-Paletten stehen wir bei Verfrachtung auf der Straße im direkten Palettenaustausch mit der Spedition. Werden Spediteure oder Kundenfahrzeuge eingesetzt, so muss der Käufer intakte Austauschpaletten zur Verfügung stellen. Fehlende Paletten werden dem Käufer in Rechnung gestellt.

### V. Versand

1. Der Versand erfolgt auf Rechnung und Gefahr des Käufers.
2. Die Gefahr geht mit der Übergabe des Liefergegenstandes an das Transportunternehmen oder den Käufer selbst auf den Käufer über.
3. Versicherungen erfolgen nur auf Wunsch und auf Kosten des Käufers.
4. Transportschäden sind unverzüglich dem Transportunternehmer zur Prüfung anzumelden. Dabei hat sich der Käufer die Beanstandung in der Versandniederschrift bescheinigen zu lassen. Die für solche Fälle vorgesehene Versandniederschrift ist uns unaufgefordert zuzuleiten.

# AGB ALLGEMEIN

## Allgemeine Verkaufs-, Lieferungs- und Zahlungsbedingungen

### VI. Zahlungsbedingungen

1. Sofern nichts anders vereinbart, werden unsere Entgeltforderungen mit Zugang der Rechnung sofort ohne Abzug zur Zahlung fällig. Für die Rechtzeitigkeit der Zahlung ist der Tag des Zahlungseinganges maßgebend.
2. Wird uns nach Vertragsschluss die Gefahr mangelnder Leistungsfähigkeit des Bestellers erkennbar, sind wir berechtigt, noch ausstehende Lieferungen nur gegen Vorauskasse oder Sicherheitsleistung auszuführen. Sind die Vorauszahlungen oder Sicherheitsleistungen auch nach Ablauf einer angemessenen von uns gesetzten Frist hierfür nicht erbracht, so können wir von einzelnen oder allen der betroffenen Verträge jeweils ganz oder teilweise zurücktreten. Die Frist gilt als angemessen, wenn sie mindestens 10 Kalendertage beträgt, wobei dem Käufer der Nachweis der Unangemessenheit der Frist im Einzelfall offen steht. Die vorstehenden Rechte stehen uns insbesondere zu, wenn uns die Hingabe ungedeckter Schecks durch den Käufer bekannt wird, wenn Wechsel oder Schecks des Käufers zu Protest gehen oder ein Antrag auf Eröffnung des Insolvenzverfahrens gestellt oder das Insolvenzverfahren eröffnet wurde. Die Geltendmachung weitergehender Rechte bleibt uns unbenommen.
3. Die Annahme von Wechseln und Schecks erfolgt nur nach gesonderter Vereinbarung und immer nur erfüllungshalber. Diskont-, Einziehungs-Spesen und alle sonstigen Kosten gehen zu Lasten des Käufers.

### VII. Eigentumsvorbehalt

1. Wir behalten uns das Eigentum an den gelieferten Sachen bis zum Eingang aller Zahlungen aus der bestehenden Geschäftsverbindung mit dem Käufer vor; der Vorbehalt bezieht sich auf den anerkannten Saldo.
2. Der Käufer ist berechtigt, die Vorbehaltsware im regulären Geschäftsverkehr weiter zu veräußern, jedoch nur unter Eigentumsvorbehalt. Der Käufer darf die Vorbehaltsware weder verpfänden noch zur Sicherheit übereignen. Der Käufer tritt an uns sicherungshalber bereits jetzt alle Forderungen in Höhe des Faktura-Endbetrages unserer Forderung (einschließlich Umsatzsteuer) ab, die ihm aus der Weiterveräußerung erwachsen. Wir nehmen die Abtretung an. Die uns so vom Käufer im Voraus abgetretenen Forderungen beziehen sich auch auf den anerkannten Saldo sowie im Fall der Insolvenz des Abnehmers auf den vorhandenen kausalen Saldo. Die Deckungsgrenze der abgetretenen Forderungen beträgt 110 % des realisierbaren Wertes der jeweils verkauften und gelieferten Vorbehaltsware. Der Käufer ist zum Einziehen der Forderung ermächtigt. Die Einziehungsermächtigung und die Weiterveräußerungsbefugnis können durch uns widerrufen werden, wenn der Käufer wesentliche Vertragspflichten verletzt (etwa Zahlungsverzug).
3. Der Käufer hat uns Zugriffe Dritter auf die unter Eigentumsvorbehalt gelieferten Waren unverzüglich mitzuteilen und zwar auch bereits dann, wenn diese erst unmittelbar bevorstehen. Er hat Dritte, die Zugriff auf die Ware nehmen, bzw. nehmen wollen, darauf hinzuweisen, dass es sich um unser Eigentum handelt. Etwaige Kosten von Interventionen (z.B. § 771 ZPO) trägt der Käufer, soweit der Dritte nicht in der Lage ist, uns die gerichtlichen und außergerichtlichen Kosten zu erstatten.
4. Bei Verletzung wesentlicher Vertragspflichten des Käufers, insbesondere im Falle des Zahlungsverzugs, sind wir berechtigt, die Kaufsache zurückzunehmen und zu diesem Zweck die Räume des Käufers zu betreten. In der Zurücknahme der Kaufsache durch uns liegt ein Rücktritt vom Vertrag. Wir sind nach Rücknahme der Kaufsache zu deren Verwertung befugt, der Verwertungserlös ist auf die Verbindlichkeiten des Käufers (etwa Schadensersatz) – abzüglich angemessener Verwertungskosten – anzurechnen. Hat der Käufer die zum Rücktritt führende Pflichtverletzung schuldhaft verursacht, hat der Käufer für den Rücktransport der Kaufsache an uns eine Schadenspauschale in Höhe von 5 % des Kaufpreises zu entrichten. Dieser Schadensersatz ist höher oder niedriger anzusetzen, wenn wir einen höheren oder der Käufer einen geringeren Schaden nachweist.
5. Wir sind, solange eine Forderung unsererseits besteht, berechtigt, vom Käufer jederzeit Auskunft zu verlangen, welche unter Eigentumsvorbehalt gelieferte Ware noch in seinem Besitz ist, wo sie sich befindet und an welche Abnehmer die übrige von uns gelieferte Ware nach Menge, Art und Zahl abgesetzt worden ist. Wir sind ferner berechtigt, die unter Eigentumsvorbehalt gelieferte Ware jederzeit beim Käufer an der Stelle, wo sie sich befindet, zu besichtigen.
6. Der Käufer ist verpflichtet, die Kaufsache pfleglich zu behandeln und erforderliche Wartungs- und Instandhaltungsarbeiten auf eigene Kosten vorzunehmen sowie auf seine Kosten unsere Ware gegen Feuer und Diebstahl zu versichern und uns auf Verlangen den Abschluss der Versicherung nachzuweisen.
7. a) Die Verarbeitung oder Umbildung der Kaufsache durch den Käufer wird stets für uns vorgenommen. Wird die Kaufsache mit anderen, nicht in unserem Eigentum stehenden Gegenständen verarbeitet, so erwerben wir das Miteigentum an der neuen Sache im Verhältnis des Wertes der Kaufsache (Faktura-Endbetrag, einschließlich Umsatzsteuer) zu den anderen verarbeiteten Gegenständen zum Zeitpunkt der Verarbeitung. Für die durch Verarbeitung entstehende Sache gelten im Übrigen die Regelungen über den Eigentumsvorbehalt entsprechend.  
b) Der Käufer tritt uns auch die Forderungen zur Sicherung unserer Forderungen gegen ihn ab, die ihm durch Verbindung der Kaufsache mit einem Grundstück gegen einen Dritten erwachsen.
8. Weist der Käufer nach, dass der realisierbare Wert der Sicherheiten die noch offenen Forderungen um mehr als 10 % übersteigt, werden wir auf Verlangen des Käufers den darüber hinausgehenden Betrag der Sicherheiten freigeben.

### VIII. Produkteigenschaften

1. Wir weisen auf Folgendes hin:
  - Aufgrund unterschiedlicher Materialien und Herstellungsverfahren kann es bei einer Serie oft auch in Abhängigkeit von den Lichtverhältnissen zu Farbunterschieden kommen.
  - Drucktechnisch bedingt kann es zu Farbabweichungen zwischen Prospekt/Katalog-Abbildungen und dem Produkt kommen.
  - Säurehaltige und/oder ätzende Reinigungsmittel können bei unsachgemäßer Verwendung Schäden verursachen.
  - Waren „II Sortierung“ bzw. „Mindersorte“ weichen in Design und Qualität nachteilig von Ware „I. Wahl“ ab.
2. Wir behalten uns handelsübliche Abweichungen bei Ausführungen, Farb- und Formgebung vor.
3. Führt der Käufer nachträgliche Veränderungen, insbesondere Dekorierungen oder technische Veränderungen an der von uns gelieferten Ware aus, so ist der Weiterverkauf unter unserer Marke nicht zulässig, es sei denn, dass wir den Änderungen vorher schriftlich zugestimmt haben.

# AGB ALLGEMEIN

## Allgemeine Verkaufs-, Lieferungs- und Zahlungsbedingungen

### IX. Mängelhaftung

1. Für die Rechte des Käufers bei Sach- und Rechtsmängeln gelten die gesetzlichen Vorschriften, soweit nachfolgend nichts anderes bestimmt ist. Unberührt bleiben insbesondere auch die gesetzlichen Sondervorschriften bei Endlieferung der Ware an einen Verbraucher (Lieferantenregress gem. §§ 478, 479 BGB).
2. Für die Untersuchung der Ware und Anzeige von Mängeln gilt § 377 HGB mit der Maßgabe, dass die Anzeigefrist bei offensichtlichen Mängeln zwei Wochen ab Ablieferung, bei nicht offensichtlich feststellbaren Mängeln zwei Wochen ab Entdeckung des Mangels beträgt.
3. Ist die Ware mangelhaft, können wir nach unserer Wahl den Mangel beseitigen (Nachbesserung) oder eine mangelfreie Sache liefern (Neulieferung).
4. Beanstandete Ware hat der Käufer sachgemäß zu lagern und zu behandeln.
5. Wir sind berechtigt, beanstandete Ware gemeinsam mit einem von uns beauftragten Sachverständigen oder einem Dritten zum Zwecke der Begutachtung und ggf. zur Erstellung von Kostenschätzungen u.ä. zu untersuchen. Stellt der Käufer uns die beanstandete Ware nicht innerhalb einer hierfür von uns gesetzten angemessenen Frist zur Untersuchung zur Verfügung, entfällt eine Mängelhaftung nach Ablauf der Frist.
6. Im Zuge einer von uns geschuldeten Nacherfüllung sind wir weder zum Ausbau der mangelhaften Sache noch zum erneuten Einbau verpflichtet, wenn wir ursprünglich nicht zum Einbau verpflichtet waren.
7. Mängelansprüche des Käufers, die auf Schadensersatz oder Ersatz vergeblicher Aufwendungen gerichtet sind, bestehen nach Maßgabe von Ziff. X und sind im Übrigen ausgeschlossen.
8. Die Gewährleistungsfrist beträgt für unsere Waren 5 Jahre ab Ablieferung. Bei Übernahme einer Garantie (§ 444 BGB) und sonstigen gesetzlichen Sonderregelungen zur Verjährung bleibt es bei der gesetzlichen Verjährungsfrist.
9. Unsere Mängelhaftung erstreckt sich nicht auf Schäden aufgrund von gewöhnlichem Verschleiß (z.B. Metallabrieb oder Abrieb durch abrasive Mittel), aufgrund von nachlassenden Oberflächeneigenschaften, die gemäß den bei Vertragsschluss geltenden anerkannten Regeln der Technik unvermeidbar sind, aufgrund von unsachgemäßer Verwendung der Ware, Nichteinhaltung der Reinigungs-, Pflege- und Nutzungshinweise oder Beschädigungen durch den Käufer oder Dritte.

### X. Haftung

1. Wir haften dem Käufer jeweils nach Maßgabe der gesetzlichen Vorschriften in folgenden Fällen auf Aufwendungs- und Schadensersatz (im Folgenden in dieser Ziff. X: „Schadensersatz“): bei einer Haftung nach dem Produkthaftungsgesetz; in Fällen des Vorsatzes oder bei arglistiger Täuschung; in Fällen grober Fahrlässigkeit; für die Verletzung des Lebens, des Körpers oder der Gesundheit; bei Übernahme einer Garantie durch uns; in Fällen des § 288 Abs. 6 S. 1 BGB sowie in allen anderen Fällen gesetzlich zwingender Haftung.
2. Wir haften dem Käufer außerdem bei der schuldhaften Verletzung von wesentlichen Vertragspflichten auf Schadensersatz nach Maßgabe der gesetzlichen Vorschriften. Wesentliche Vertragspflichten in diesem Sinn sind alle Pflichten, deren Verletzung die Erreichung des Vertragszwecks gefährdet sowie alle Pflichten, deren Erfüllung die ordnungsgemäße Durchführung des Vertrags überhaupt erst ermöglicht und auf deren Einhaltung der Käufer regelmäßig vertrauen darf. Soweit jedoch die Verletzung einer wesentlichen Vertragspflicht nur leicht fahrlässig erfolgt, sind Ansprüche des Käufers auf Schadensersatz der Höhe nach auf den typischen vorhersehbaren Schaden beschränkt.
3. Geraten wir mit unserer Leistung in Verzug, kann der Käufer eine innerhalb einer Lieferkette in einem anderen Vertragsverhältnis der Lieferkette wegen unseres Verzugs angefallene Vertragsstrafe oder Schadenspauschale uns gegenüber als Schaden nur geltend machen, wenn er uns vor Vertragsschluss auf die Gefahr eines solchen Schadens ausdrücklich hingewiesen hat. Andernfalls kann der Käufer eine von ihm geschuldete und bezahlte Vertragsstrafe oder Schadenspauschale als Verzugschaden nur in Höhe von maximal 5% des Nettowerts unseres Auftrags verlangen. Vorstehendes gilt entsprechend, wenn der Käufer uns auf Freistellung in Bezug auf solche Vertragsstrafen oder Schadenspauschalen in Anspruch nimmt.
4. Im Übrigen sind Schadensersatzansprüche des Käufers gleich aus welchem Rechtsgrund ausgeschlossen.
5. Soweit nach den vorstehenden Regelungen unsere Haftung eingeschränkt oder ausgeschlossen ist, gilt das auch für die persönliche Haftung unserer gesetzlichen Vertreter und Erfüllungsgehilfen.
6. Ansprüche des Kunden auf Schadensersatz verjähren innerhalb der gesetzlichen Verjährungsfristen ab gesetzlichem Fristbeginn.

### XI. Aufrechnung, Zurückbehaltungsrecht

1. Der Käufer kann nur mit fälligen Forderungen aufrechnen, die unbestritten oder rechtskräftig festgestellt sind.
2. Ein Zurückbehaltungsrecht des Käufers besteht nur für rechtskräftig titulierte oder unbestrittene Forderungen.

### XII. Schutzrechte

Sämtliche gewerblichen Schutzrechte und Urheberrechte an unseren Produkten, Formen, Abbildungen, Montageanleitungen, Berichten, Daten und sonstigen Unterlagen verbleiben bei uns bzw. unseren jeweiligen Lizenzgebern. Dem Käufer werden an diesen gewerblichen Schutzrechten und Urheberrechten keine Nutzungs- und/oder Verwertungsrechte eingeräumt.

### XIII. Geltung deutschen Rechts, Gerichtsstand

1. Es gilt das Recht der Bundesrepublik Deutschland mit Ausnahme der Regeln über den internationalen Warenkauf (CISG).
2. Handelt es sich bei dem Käufer um einen Kaufmann, der den Vertrag im Rahmen eines Handelsgeschäfts abschließt, eine juristische Person des öffentlichen Rechts oder ein öffentlich-rechtliches Sondervermögen, ist Gerichtsstand für alle Streitigkeiten aus und im Zusammenhang mit dem Vertrag unser Geschäftssitz.

Stand März 2020



[www.sanipa.de](http://www.sanipa.de)

## Sanipa Homepage

Hier finden Sie zahlreiche Informationen rund um das Sanipa Markensortiment sowie nützliche Tools, die Sie bei Ihrer täglichen Arbeit unterstützen.

- **Auftragsstatus-Abfrage rund um die Uhr**
- **Download von Montagezeichnungen, Montageanleitungen, Datenblättern etc.**
- **Fotorealistische Modellabbildungen**
- **Download von Bildern**
- **Artikelinformationen aller Kollektionen und Einzelmodelle**
- **dynamische Suche**
- **u.v.m.**



[www.facebook.com/sanipabadmoebel](http://www.facebook.com/sanipabadmoebel)

## Sanipa auf Facebook

Immer auf dem Laufenden bleiben mit einem Like der Sanipa facebook-Seite!

Neue Produkte, Veranstaltungshinweise, nützliche Informationen zu unseren Produkten oder nur Tipps & Tricks rund um das Thema Badezimmer. Auf facebook halten wir Sie immer auf dem aktuellen Stand.



[www.pinterest.de/sanipabadmoebel](http://www.pinterest.de/sanipabadmoebel)

## Sanipa auf Pinterest

Entdecken Sie auf dem Sanipa Pinterest Account Ideen und Inspirationen für kleine und große Bäder sowie für Badaccessoires und Zubehör aus dem Sanipa-Sortiment.



[www.instagram.com/sanipa\\_bad](http://www.instagram.com/sanipa_bad)

## Sanipa auf Instagram

Folgen Sie uns auf Instagram und lassen Sie sich von unseren Badmöbeln inspirieren.



**YouTube**

[www.youtube.com](http://www.youtube.com)

## Sanipa auf YouTube

Auf dem Sanipa YouTube Kanal finden Sie alle aktuellen Filme rund um das Thema Sanipa Badmöbel: Montage- und Installationsvideos, Kollektionsfilme oder Impressionen von Messen.



[www.sanipa.de](http://www.sanipa.de)

## Sanipa Live Messenger

Kommunizieren Sie Ihre Fragen mit uns über unseren "Live Messenger".

- **speichern des Chatverlaufs**
- **einmalige und freiwillige Eingabe der Kontaktdaten**
- **Anfragen auch außerhalb der Chatzeiten**
- **Sprachnachrichten und Datenübermittlung**

## Chatzeiten

**Montag bis Donnerstag**

7.00 bis 16.00 Uhr

**Freitag**

7.00 bis 12.00 Uhr

# SANIPA

Villeroy & Boch Group

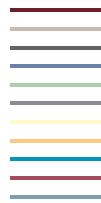

**Sanipa Badmöbel Treuchtlingen GmbH**

Markt Berolzheimer Straße 6

91757 Treuchtlingen

Germany

**Infoline** 09142 978978

**Internet** [www.sanipa.de](http://www.sanipa.de)