

GÜLTIG AB 1. JANUAR 2021



Typenliste | Reflection Lichtspiegel

Aus Häusern wird Zuhause.

Zuhause entsteht erst, wenn Menschen Häuser oder Wohnungen entsprechend ihren persönlichen Vorstellungen und ihrem Lebensstil einrichten.







Wir helfen dabei, dass dies gelingt.

Willkommen in der Welt von Sanipa.



Wir sind ein Traditionsunternehmen mit über 40 Jahren Erfahrung und heute eine hundertprozentige Tochter der Villeroy & Boch AG mit Sitz in Treuchtlingen. Wir zählen zu den renommierten Partnern für den Sanitär-Fachhandel und setzen auf Produkte, die in bester Handwerkstradition hergestellt werden und fortschrittliche Technik mit aktuellem Design verbinden. Unsere Badmöbel werden „made in Germany“ hergestellt und passen sich jedem Kundenwunsch an.

Gute Gründe für Sanipa.



Service

-  Live Messenger auf unserer Website für schnelle Hilfe
-  Auftragsstatus-Abfrage rund um die Uhr
-  Erfüllung individueller Wünsche auf Anfrage
-  Lieferung von Express-Modellen innerhalb 10 Werktagen
-  Möbel nach Maß auf Anfrage
-  5 Jahre Gewährleistung

Qualität

-  Badmöbel mit langer Lebensdauer
-  VDE geprüfte Elektroteile

Nachhaltigkeit

-  Unsere Badmöbel werden aus möglichst nachhaltigen Rohstoffen gefertigt
-  Wir produzieren mit minimaler Umweltbelastung und wenig Abfall
-  Unsere Transportwege sind kurz und wir verwenden wiederverwertbare Verpackungsmaterialien



Made in
Germany

ALLGEMEINE INFORMATIONEN

Gewährleistung

Auf alle **Sanipa**-Produkte erhalten Sie 5 Jahre Gewährleistung.

Bestellhinweise

Bitte geben Sie bei allen Ihren Bestellungen folgende Daten an:

- Programm** (z.B. G2)
TypNr (z.B. 252__ oder .. 252__)
FarbNr (z.B. 01)
Anschlag (R) für Rechts und (L) für Links
GriffNr/Farbe (z.B. Bügelgriff GR 0145/Chrom)

Bei den Serien 2morrow und 3way definiert unsere FarbNr die Frontfarbe und automatisch eine Standard-Korpusfarbe. Bei allen Frontfarben zeigt dieses Symbol  die Standard-Korpusfarbe an. Eine andere Korpusfarbe ist alternativ aus dem jeweiligen Programm wählbar. Bitte geben Sie die vom Standard abweichende Korpusfarbe bei der Bestellung separat an.

Bei 2morrow Konsolen und Platte Light ist das System analog. Hier wird mit der FarbNr die Flächenfarbe und automatisch eine Standard-Rahmenfarbe bestimmt – welche zeigt dieses Symbol  an. Eine vom Standard abweichende Rahmenfarbe ist alternativ wählbar. Bitte geben Sie diese bei der Bestellung separat an.

Bei 2morrow mit Griffen ist ein Standard-Griff hinterlegt. Wird bei Bestellung keine Griffnummer angegeben erfolgt die Lieferung der Fronten mit dem Griff . Bitte geben Sie die vom Standard abweichende Griffnummer bei der Bestellung separat an.

Unsere Typnummern setzen sich wie folgt zusammen:

- G2** = Programm oder .. = Programm ergänzen
252 = Typ: Hochschrank
01 = FarbNr
L = Anschlag links
R = Anschlag rechts
M = Waschplatzbeleuchtung



G2 252 01 L

Sonderanfertigungen

Als Sonderanfertigung gilt ein Auftrag, wenn der gewünschte Artikel nicht standardmäßig in der gültigen Preisliste geführt wird. Dies betrifft sowohl Maßänderungen wie auch Änderungen bei den gelisteten Frontfarben.

Maßanfertigungen in Breite/Höhe/Tiefe bei den Serien 2morrow und 3way modellabhängig auf Anfrage möglich. Aufpreis je Artikel (egal wie viele Dimensionen Sie verändern) 10%. Basispreis ist der nächst größere Standardschrank. Bei Maßänderungen bitten wir um Vorlage einer bemaßten Skizze. Weitere Sonderanfertigungen auf Anfrage möglich.

Verlängerte Lieferzeit kann möglich sein.

Sonderanfertigungen können nach Bestelleingang/Auftragsbestätigung nicht mehr storniert werden.

Ausgenommen von Sonderanfertigungen sind die Serien: 4balance, Vindo, Cubes, Twiga, CantoBay, CurveBay, Reflection (Ausnahme variable Lichtspiegel VIN und VIOLA) sowie alle Waschtisch-Sets.

Sicherheit

Die Montage soll von einem autorisierten Fachmann ausgeführt werden. Für die Montage in festem Mauerwerk wie z.B. Kalkstein haben wir Dübel und Schrauben beigelegt. Für Trockenmauerwerk aus Gipskarton-Platten und ähnliche Materialien werden Spezialdübel benötigt – diese gehören nicht zu unserem Lieferumfang!

Herstellung

Alle Produktionsprozesse und Herstellungsmethoden erfüllen die strengen gesetzlichen Richtlinien. Alles muss höchsten Ansprüchen genügen: Materialauswahl, Passgenauigkeit und Oberflächenbehandlung. Funktion entsteht bei uns durch Präzision. Geringfügige Maßtoleranzen können fertigungsbedingt im Zusammenspiel mit Naturwerkstoffen auftreten und berechtigen nicht zur Beanstandung.

Der Sanitärfachhandel

Keiner kennt sich besser aus im Bad. Grund genug für **Sanipa**, unsere Produkte über den Sanitär-Fachhandel zu vertreiben. Eine langjährige Partnerschaft, die sich auch in unserem Namen ausdrückt: **Sanipa kommt von Sanitär-Partner**.















































Zum Nutzen der Endverbraucher qualifizieren wir laufend die Badspezialisten unserer Handelspartner. Das bedeutet, dass Sie bei Ihrem Sanitär-Fachhändler immer bestens beraten sind.

Service vor Ort

Sanipa garantiert Service auch nach dem Kauf. Mit einem bestens ausgebildeten, flächendeckenden Service-Netz sind wir immer für Sie da. Sollte unerwarteter Weise tatsächlich einmal ein Problem auftauchen, ist es für uns selbstverständlich mit **Sanipa**-Spezialisten für Abhilfe zu sorgen.

HINWEISE

Symbolerklärungen

-  Auf Anfrage liefern wir Waschtischunterbauten zu allen gängigen Möbelwaschtischen!
-  Maßanfertigung in Breite/Höhe/Tiefe (B/H/T) auf Anfrage möglich. Nur bei Vorlage einer genau bemaßte Skizze.
-  Bei Bestellung Formular ausfüllen oder Skizze beilegen.
-  Montagemaße siehe www.sanipa.de/service/download-portal
-  **Express** Zustellung Lagerware, Lieferung innerhalb 10 Werktagen.
-  Horizontal und vertikal montierbar
-  Um 180° gedreht montierbar
-  Holzmaserung vertikal
-  Holzmaserung horizontal
-  Oberflächen mit Anti-Fingerprint-Effekt
-  Mit Hahnloch, für Standarmatur
-  Ohne Hahnloch, für Wandarmatur
-  **Sanipa** Pflege- und Reinigungsset für **Sanipa** Mineralguss-Waschtische! (siehe z.B. Seite 307)
-  Tipp: integrierbare LED-Schrankbeleuchtung (siehe Seite 307)
-  Konsole Classic (2morrow) bzw. passend für Konsole Classic
-  Konsole Slim (2morrow) bzw. passend für Konsole Slim
-  Nicht geeignet für Konsole Slim (2morrow)
-  Konsole Light (2morrow) bzw. passend für Konsole Light
-  Griffe wählbar, bitte bei Bestellung angeben.
-  Griffleiste
-  Aufsatz-Griff
-  Push to open - Öffnen und Schließen von Türen und Auszügen erfolgt durch leichten Druck.
-  Schrank mit Wäschekorbklappe, Wäschesammler integriert
-  Mit integrierter Beleuchtung
-  Spiegelschrank mit Mitteltür Anschlag rechts
-  Spiegelschrank mit Mitteltür Anschlag links
-  Spiegelschrank mit Tür Anschlag rechts
-  Spiegelschrank mit Tür Anschlag links
-  Elektroanschluss: Maße bitte den einzelnen Montagebeispielen entnehmen (Anschlusskabel im Lieferumfang enthalten).
-  Schutzart
-  LED-Beleuchtung
-  Schutzkontaktsteckdose 220 -240 V
-  Loser Netzanschluss 220 - 240 V
-  Loser Netzanschluss 220 - 240 V
-  Geschalteter Netzanschluss 220 - 240 V
-  Geschalteter Netzanschluss 220 - 240 V
-  Helligkeit dimmbar
-  Touch-Sensor
-  Touch-Feld
-  Mit integrierter Waschplatzbeleuchtung
-  Bluetooth Sound-Option
-  **Ohne** intelligente Lichtsteuerung
-  **Mit** intelligenter Lichtsteuerung
-  Steuereinheit zur Bedienung der intelligenten Lichtsteuerung.
-  Steuereinheit exklusive, bitte separat bestellen.
-  Funkfernbedienung inklusive

Der Unterschied liegt im Detail
Symbolerklärungen

Reflection VIN (ohne intelligente Lichtsteuerung) 



Touch-Sensor
(zu VIN)

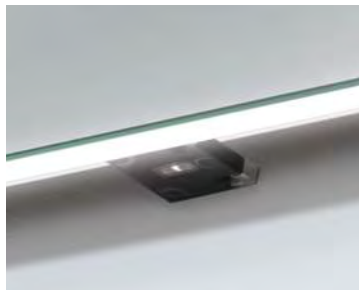

Steuereinheit
(zu VIOLA)

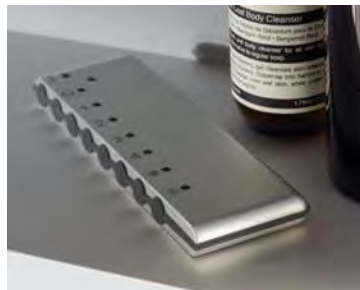

Waschplatzbeleuchtung
(zu VIN/VIOLA)

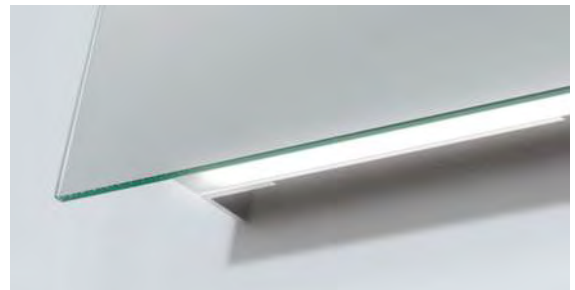

Reflection VIOLA (mit intelligenter Lichtsteuerung) 



Ästhetik mit Ordnung.

Reflection



→ **Broschüre Sanipa-Spiegel**
Reflection Seite 8-13

Lichtspiegel variabel

Lichtspiegel mit variabler Breite,
passt in jedes Bad

Anzahl und Position der Lichtfelder
individuell wählbar

Dimmbare LED-Beleuchtung
mit einstellbarer Lichtfarbe,
ohne oder mit intelligenter
Lichtsteuerung

Bluetooth Sound-Option und
Waschplatzbeleuchtung optional

Das überzeugt!

Licht-
spiegel
variabel

Reflection

Reflection Lichtspiegel variabel - ohne intelligente Lichtsteuerung

Reflection Lichtspiegel variabel ohne intelligente Lichtsteuerung, mit Sensor-Steuerung



VIN

Tiefe 40 mm

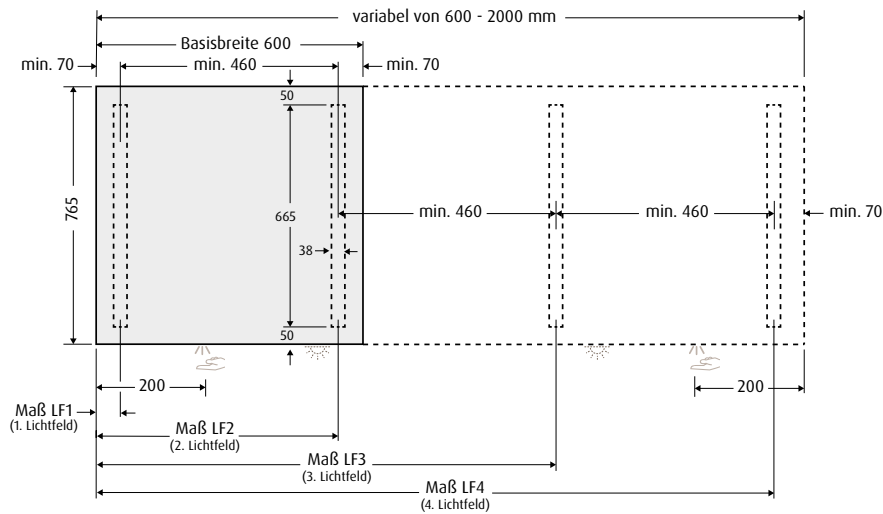

- Sensor-Steuerung**
- Breite variabel**
von 600 mm - 2000 mm
- Leuchtenanzahl variabel**
0 - 4 Leuchten
- Sensorposition**
links oder rechts
- Waschplatzbeleuchtung**
wahlweise mit oder ohne

Bitte bei jeder Bestellung das Bestellformular ausfüllen, siehe www.sanipa.de/haendlerbereich/bestellformulare



Breite

variabel von 600 mm - 2000 mm

TypNr

LS7109Z

(ohne intelligente Lichtsteuerung)

LS7119Z

(ohne intelligente Lichtsteuerung, mit Waschplatzbeleuchtung)



Preis

Basispreis

(600 mm ohne Leuchte)

Mehrpri

preis pro 100 mm

Mehrpri

preis je Leuchte

Basispreis

(600 mm ohne Leuchte)

Mehrpri

preis pro 100 mm

Mehrpri

preis je Leuchte

Aus-

stättung

wahlweise 0-4 vertikale Lichtausschnitte

wahlweise 0-4 vertikale Lichtausschnitte

Waschplatzbeleuchtung

durchgehende LED-Waschplatzbeleuchtung 3,90 - 14,82 Watt

Beleuch-

tung (ab 1 Leuchte)

IP20

3-stufig dimmbare LED-Beleuchtung 10,92 - 43,68 Watt mit frei einstellbarer Lichtfarbe von warmwhite zu coolwhite

1 Touch-Sensor mit LED-Orientierungslicht **wahlweise** unten-links oder unten-rechts

Kelvin: 2700 K - 6500 K



IP20

3-stufig dimmbare LED-Beleuchtung 10,92 - 43,68 Watt mit frei einstellbarer Lichtfarbe von warmwhite zu coolwhite

1 Touch-Sensor mit LED-Orientierungslicht **wahlweise** unten-links oder unten-rechts

Kelvin: 2700 K - 6500 K

(synchrone Lichteinstellung von Haupt- und Waschplatzbeleuchtung)



Montagebeispiel siehe Seite 276

Montagebeispiel siehe Seite 276

Beispiele



Infos



LED-Beleuchtung



Waschplatzbeleuchtung



dimmbar



Touch-Sensor



Elektroanschluss



Bluetooth Sound-Option



Steuer-

einheit



Steuer-

einheit exklusive



ohne intelligente Lichtsteuerung



mit intelligenter Lichtsteuerung



Montagemaße siehe www.sanipa.de/service/download-portal

Reflection Lichtspiegel variabel - mit intelligenter Lichtsteuerung

Reflection Lichtspiegel variabel mit intelligenter Lichtsteuerung



VIOLA

Tiefe 40 mm

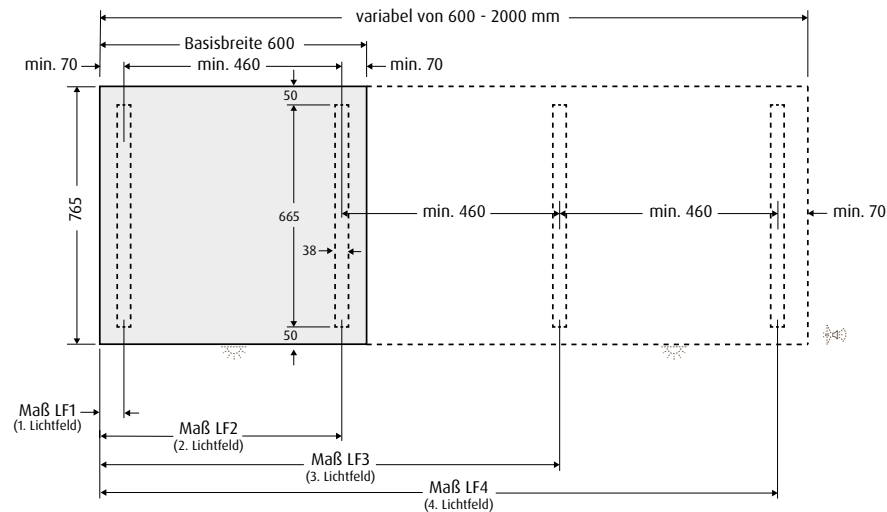

- Intelligente Lichtsteuerung**
- Breite variabel**
von 600 mm - 2000 mm
- Leuchtenzahl variabel**
0 - 4 Leuchten
- Bluetooth Sound-Option**
wahlweise mit oder ohne
- Waschplatzbeleuchtung**
wahlweise mit oder ohne

Bitte bei jeder Bestellung das Bestellformular ausfüllen, siehe www.sanipa.de/haendlerbereich/bestellformulare

Breite variabel von 600 mm - 2000 mm

TypNr	LS8009Z (mit intelligenter Lichtsteuerung)	LS8019Z (mit intelligenter Lichtsteuerung und Waschplatzbeleuchtung)	LS8029Z (mit intelligenter Lichtsteuerung und Bluetooth Sound-Option)	LS8039Z (mit intelligenter Lichtsteuerung, Bluetooth Sound-Option und Waschplatzbeleuchtung)												
Preis	<table border="1"> <tr> <td>Basispreis (600 mm ohne Leuchte)</td> <td>Mehrpreis pro 100 mm</td> <td>Mehrpreis je Leuchte</td> </tr> </table>	Basispreis (600 mm ohne Leuchte)	Mehrpreis pro 100 mm	Mehrpreis je Leuchte	<table border="1"> <tr> <td>Basispreis (600 mm ohne Leuchte)</td> <td>Mehrpreis pro 100 mm</td> <td>Mehrpreis je Leuchte</td> </tr> </table>	Basispreis (600 mm ohne Leuchte)	Mehrpreis pro 100 mm	Mehrpreis je Leuchte	<table border="1"> <tr> <td>Basispreis (600 mm ohne Leuchte)</td> <td>Mehrpreis pro 100 mm</td> <td>Mehrpreis je Leuchte</td> </tr> </table>	Basispreis (600 mm ohne Leuchte)	Mehrpreis pro 100 mm	Mehrpreis je Leuchte	<table border="1"> <tr> <td>Basispreis (600 mm ohne Leuchte)</td> <td>Mehrpreis pro 100 mm</td> <td>Mehrpreis je Leuchte</td> </tr> </table>	Basispreis (600 mm ohne Leuchte)	Mehrpreis pro 100 mm	Mehrpreis je Leuchte
Basispreis (600 mm ohne Leuchte)	Mehrpreis pro 100 mm	Mehrpreis je Leuchte														
Basispreis (600 mm ohne Leuchte)	Mehrpreis pro 100 mm	Mehrpreis je Leuchte														
Basispreis (600 mm ohne Leuchte)	Mehrpreis pro 100 mm	Mehrpreis je Leuchte														
Basispreis (600 mm ohne Leuchte)	Mehrpreis pro 100 mm	Mehrpreis je Leuchte														
Ausstattung	wahlweise 0-4 vertikale Lichtausschnitte	wahlweise 0-4 vertikale Lichtausschnitte Waschplatzbeleuchtung durchgehende LED-Waschplatzbeleuchtung 3,90 - 14,82 Watt	wahlweise 0-4 vertikale Lichtausschnitte Bluetooth Sound-Option	wahlweise 0-4 vertikale Lichtausschnitte Bluetooth Sound-Option Waschplatzbeleuchtung durchgehende LED-Waschplatzbeleuchtung 3,90 - 14,82 Watt												
Beleuchtung (ab 1 Leuchte)	<p>IP20 </p> <p>stufenlos dimmbare LED-Beleuchtung 10,92 - 43,68 Watt mit frei einstellbarer Lichtfarbe von warmwhite zu coolwhite Kelvin: 2700 K - 6500 K</p> <p>Steuereinheit ist nicht im Lieferumfang enthalten, bitte separat bestellen - siehe unten! </p>	<p>IP20 </p> <p>stufenlos dimmbare LED-Beleuchtung 10,92 - 43,68 Watt mit frei einstellbarer Lichtfarbe von warmwhite zu coolwhite Kelvin: 2700 K - 6500 K <i>(synchrone Lichtfarbeneinstellung von Haupt- und Waschplatzbeleuchtung)</i></p> <p>Steuereinheit ist nicht im Lieferumfang enthalten, bitte separat bestellen - siehe unten! </p>	<p>IP20 </p> <p>stufenlos dimmbare LED-Beleuchtung 10,92 - 43,68 Watt mit frei einstellbarer Lichtfarbe von warmwhite zu coolwhite Kelvin: 2700 K - 6500 K</p> <p>Steuereinheit ist nicht im Lieferumfang enthalten, bitte separat bestellen - siehe unten! </p>	<p>IP20 </p> <p>stufenlos dimmbare LED-Beleuchtung 10,92 - 43,68 Watt mit frei einstellbarer Lichtfarbe von warmwhite zu coolwhite Kelvin: 2700 K - 6500 K <i>(synchrone Lichtfarbeneinstellung von Haupt- und Waschplatzbeleuchtung)</i></p> <p>Steuereinheit ist nicht im Lieferumfang enthalten, bitte separat bestellen - siehe unten! </p>												
	Montagebeispiel siehe Seite 276		Montagebeispiel siehe Seite 276													

Steuereinheit

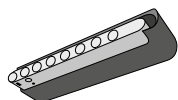

Detail-Infos siehe Seite 308

TypNr **ZB7009Z**
Preis

Reflection LOLA 75

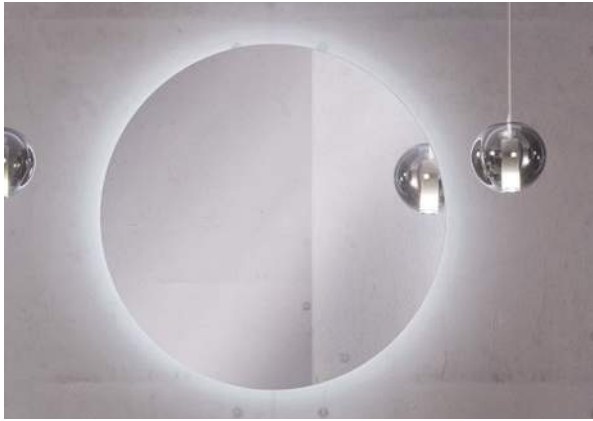

Reflection LEA 120



Reflection LUNA 60/100



Reflection LUCA 160



Ästhetik mit Ordnung.

Reflection



Lichtspiegel

Universell einsetzbare
LED-Spiegel in vielen
Formaten und
Designvarianten

Gleichmäßige, blend-
freie Ausleuchtung

Unterschiedliche
Lichtsysteme
für jeden Bedarf

Das gefällt!

➔ **Broschüre Sanipa-Spiegel**
Reflection Seite 14-25

Reflection Lichtspiegel rund/abgerundet

Reflection Lichtspiegel **rund** Durchmesser 750 und 900 mm

Reflection Lichtspiegel **abgerundet** Breite 600/1000 mm



	LOLA 75 Tiefe 25	LOLA 90 Tiefe 25	LUNA 60/100 Tiefe 27
TypNr	LS0759Z	LS0909Z	LS0609Z
Preis			
Beleuchtung	IP44 indirektes Licht rundum LED-Beleuchtung 18,22 Watt coolwhite	IP44 indirektes Licht rundum LED-Beleuchtung 22,57 Watt coolwhite	IP44 indirektes Licht rundum LED-Beleuchtung 24,5 Watt coolwhite
Kelvin	4000 K	4000 K	4000 K
Ausstattung	Raumschaltung	Raumschaltung	Raumschaltung
Montage	-	-	horizontal und vertikal montierbar
	Montagebeispiel siehe Seite 277	Montagebeispiel siehe Seite 277	Montagebeispiel siehe Seite 277

Reflection Lichtspiegel 50

Reflection Lichtspiegel **50**

Breite 500 mm



	LUCY 50 Tiefe 30	LINUS 50 Tiefe 45
TypNr	LS4199Z	LS7209Z
Preis	LS4099Z	LS7209ZM
Beleuchtung	IP44 2 vertikale Lichtausschnitte LED-Beleuchtung 14,4 Watt coolwhite	IP20 1 waagrecht integriertes Lichtfeld 3-stufig dimmbare LED-Beleuchtung 6,98 Watt mit frei einstellbarer Lichtfarbe von warmwhite zu coolwhite Waschplatzbeleuchtung durchgehende LED-Waschplatzbeleuchtung 3,12 Watt (synchrone Lichteinstellung von Haupt- und Waschplatzbeleuchtung)
Kelvin	4600 K	3000 K
Ausstattung	1 Wippschalter unten-rechts	1 Touch-Sensor mit LED-Orientierungslicht unten-mittig
	Montagebeispiel siehe Seite 278	Montagebeispiel siehe Seite 278

Montagemaße siehe www.sanipa.de/service/download-portal

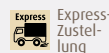

Infos

Reflection Lichtspiegel 60

Reflection Lichtspiegel 60

Breite 600 mm



	LUCY 60 Tiefe 30 		LEA 60 Tiefe 30 	
TypNr Preis	LS4209Z	LS4109Z	LS0119Z	
Beleuchtung	IP44 2 vertikale Lichtausschnitte LED-Beleuchtung 14,4 Watt coolwhite		IP44 1 horizontaler Lichtausschnitt LED-Beleuchtung 4,3 Watt coolwhite warmwhite	
Kelvin	4600 K		3000 K	
Ausstattung	1 Wippschalter unten-rechts		Raumschaltung	
	Montagebeispiel siehe Seite 278		Montagebeispiel siehe Seite 279	

Reflection Lichtspiegel 60

Breite 600 mm



Steuereinheit



	LUCA 60 Tiefe 30 Tiefe inkl. Leuchte 92 			
TypNr Preis	LS0419Z	LS0519Z	TypNr Preis	ZB7009Z
Beleuchtung	IP20 1 waagrecht Lichtsegl 3-stufig dimmbare LED-Beleuchtung 10,45 Watt mit frei einstellbarer Lichtfarbe von warmwhite zu coolwhite Waschplatzbeleuchtung durchgehende LED-Waschplatzbeleuchtung 5,28 Watt <i>(synchrone Lichteinstellung von Haupt- und Waschplatzbeleuchtung)</i>		IP20 1 waagrecht Lichtsegl stufenlos dimmbare LED-Beleuchtung 8,53 Watt mit frei einstellbarer Lichtfarbe von warmwhite zu coolwhite Waschplatzbeleuchtung durchgehende LED-Waschplatzbeleuchtung 8,53 Watt <i>(synchrone Lichtfarbeneinstellung von Haupt- und Waschplatzbeleuchtung)</i>	
Kelvin	2700 K - 6500 K		2700 K - 6500 K	
Ausstattung	1 Touch-Feld unten-mittig auf der Spiegelfläche		Intelligente Lichtsteuerung Steuereinheit ist nicht im Lieferumfang enthalten, bitte separat bestellen, siehe rechts!	
	Montagebeispiel siehe Seite 279		Montagebeispiel siehe Seite 279	

Reflection Lichtspiegel 80

Reflection Lichtspiegel 80

Breite 800 mm



	LUCY 80 Tiefe 30		LEA 80 Tiefe 30	LINUS 80 Tiefe 45	
TypNr	LS4229Z	LS4129Z	LS0129Z	LS7229Z	LS7229ZM
Preis					
Beleuchtung	IP44 2 vertikale Lichtausschnitte LED-Beleuchtung 14,4 Watt coolwhite warmwhite		IP44 1 horizontaler Lichtausschnitt LED-Beleuchtung 7,2 Watt coolwhite	IP20 1 waagrecht integriertes Lichtfeld 3-stufig dimmbare LED-Beleuchtung 11,63 Watt mit frei einstellbarer Lichtfarbe von warmwhite zu coolwhite Waschplatzbeleuchtung durchgehende LED-Waschplatzbeleuchtung 5,46 Watt <i>(synchrone Lichteinstellung von Haupt- und Waschplatzbeleuchtung)</i>	
Kelvin	4600 K	3000 K	4600 K	2700 K – 6500 K	
Ausstattung	1 Wippschalter unten-rechts		Raumschaltung	1 Touch-Sensor mit LED-Orientierungslicht unten-mittig	
	Montagebeispiel siehe Seite 278		Montagebeispiel siehe Seite 279	Montagebeispiel siehe Seite 278	

Reflection Lichtspiegel 80

Breite 800 mm



	LUCA 80 Tiefe 30 Tiefe inkl. Leuchte 92	
TypNr	LS0429Z	LS0529Z
Preis		
Beleuchtung	IP20 1 waagerechtes Lichtsegel 3-stufig dimmbare LED-Beleuchtung 14,25 Watt mit frei einstellbarer Lichtfarbe von warmwhite zu coolwhite Waschplatzbeleuchtung durchgehende LED-Waschplatzbeleuchtung 7,20 Watt <i>(synchrone Lichteinstellung von Haupt- und Waschplatzbeleuchtung)</i>	IP20 1 waagerechtes Lichtsegel stufenlos dimmbare LED-Beleuchtung 11,63 Watt mit frei einstellbarer Lichtfarbe von warmwhite zu coolwhite Waschplatzbeleuchtung durchgehende LED-Waschplatzbeleuchtung 11,63 Watt <i>(synchrone Lichtfarbeneinstellung von Haupt- und Waschplatzbeleuchtung)</i>
Kelvin	2700 K – 6500 K	2700 K – 6500 K
Ausstattung	1 Touch-Feld unten-mittig auf der Spiegelfläche	Intelligente Lichtsteuerung
	Montagebeispiel siehe Seite 279	Montagebeispiel siehe Seite 279

Steuereinheit ist nicht im Lieferumfang enthalten, bitte separat bestellen, siehe Seite 240!

- LED-Beleuchtung
- dimmbar
- Elektroanschluss
- Steuereinheit
- ohne intelligente Lichtsteuerung
- mit intelligenter Lichtsteuerung
- Waschplatzbeleuchtung
- Touch-Sensor
- Touch-Feld
- Steuereinheit exklusive
- Express-Zustellung
- Montagemasse siehe www.sanipa.de/service/download-portal

Infos

Reflection Lichtspiegel 100

Reflection Lichtspiegel 100

Breite 1000 mm



TypNr Preis	LUCY 100 Tiefe 30		LEA 100 Tiefe 30	LINUS 100 Tiefe 45	
		LS4249Z	LS4149Z	LS0149Z	LS7249Z
Beleuchtung	IP44 2 vertikale Lichtausschnitte LED-Beleuchtung 14,4 Watt coolwhite warmwhite		IP44 1 horizontaler Lichtausschnitt LED-Beleuchtung 9,4 Watt coolwhite	IP20 1 waagrecht integriertes Lichtfeld 3-stufig dimmbare LED-Beleuchtung 14,73 Watt mit frei einstellbarer Lichtfarbe von warmwhite zu coolwhite Waschplatzbeleuchtung durchgehende LED-Waschplatzbeleuchtung 7,02 Watt <i>(synchrone Lichteinstellung von Haupt- und Waschplatzbeleuchtung)</i>	
Kelvin	4600 K 3000 K		4600 K	2700 K – 6500 K	
Ausstattung	1 Wippschalter unten-rechts		Raumschaltung	1 Touch-Sensor mit LED-Orientierungslicht unten-mittig	
	Montagebeispiel siehe Seite 278		Montagebeispiel siehe Seite 279	Montagebeispiel siehe Seite 278	

Reflection Lichtspiegel 100

Breite 1000 mm



Steuereinheit



TypNr Preis	LUCA 100 Tiefe 30 Tiefe inkl. Leuchte 92		TypNr Preis	ZB7009Z
		LS0449Z		
Beleuchtung	IP20 1 waagrechtes Lichtsegl 3-stufig dimmbare LED-Beleuchtung 18,05 Watt mit frei einstellbarer Lichtfarbe von warmwhite zu coolwhite Waschplatzbeleuchtung durchgehende LED-Waschplatzbeleuchtung 9,12 Watt <i>(synchrone Lichteinstellung von Haupt- und Waschplatzbeleuchtung)</i>		IP20 1 waagrechtes Lichtsegl stufenlos dimmbare LED-Beleuchtung 14,73 Watt mit frei einstellbarer Lichtfarbe von warmwhite zu coolwhite Waschplatzbeleuchtung durchgehende LED-Waschplatzbeleuchtung 14,73 Watt <i>(synchrone Lichtfarbeneinstellung von Haupt- und Waschplatzbeleuchtung)</i> Steuereinheit ist nicht im Lieferumfang enthalten, bitte separat bestellen, siehe rechts!	
Kelvin	2700 K – 6500 K		2700 K – 6500 K	
Ausstattung	1 Touch-Feld unten-mittig auf der Spiegelfläche		Intelligente Lichtsteuerung	
	Montagebeispiel siehe Seite 279		Montagebeispiel siehe Seite 279	

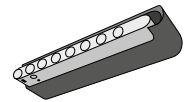

Reflection Lichtspiegel 120

Reflection Lichtspiegel 120

Breite 1200 mm



	LUCY 120 Tiefe 30 		LEA 120 Tiefe 30 		LINUS 120 Tiefe 45 	
TypNr Preis	LS4269Z	LS4169Z	LS0169Z	LS7269Z	LS7269ZM	
Beleuchtung	IP44 2 vertikale Lichtausschnitte LED-Beleuchtung 14,4 Watt coolwhite warmwhite		IP44 1 horizontaler Lichtausschnitt LED-Beleuchtung 11,5 Watt coolwhite		IP20 1 waagrecht integriertes Lichtfeld 3-stufig dimmbare LED-Beleuchtung 17,83 Watt mit frei einstellbarer Lichtfarbe von warmwhite zu coolwhite Waschplatzbeleuchtung durchgehende LED-Waschplatzbeleuchtung 8,58 Watt <i>(synchrone Lichteinstellung von Haupt- und Waschplatzbeleuchtung)</i>	
Kelvin	4600 K 3000 K		4600 K		2700 K – 6500 K	
Ausstattung	1 Wippschalter unten-rechts		Raumschaltung		1 Touch-Sensor mit LED-Orientierungslicht unten-mittig	
	<i>Montagebeispiel siehe Seite 278</i>		<i>Montagebeispiel siehe Seite 279</i>		<i>Montagebeispiel siehe Seite 278</i>	

Reflection Lichtspiegel 120

Breite 1200 mm



	LUCA 120 Tiefe 30 Tiefe inkl. Leuchte 92 	
TypNr Preis	LS0469Z	LS0569Z
Beleuchtung	IP20 1 waagerechtes Lichtsegl 3-stufig dimmbare LED-Beleuchtung 21,85 Watt mit frei einstellbarer Lichtfarbe von warmwhite zu coolwhite Waschplatzbeleuchtung durchgehende LED-Waschplatzbeleuchtung 11,04 Watt <i>(synchrone Lichteinstellung von Haupt- und Waschplatzbeleuchtung)</i>	IP20 1 waagerechtes Lichtsegl stufenlos dimmbare LED-Beleuchtung 17,73 Watt mit frei einstellbarer Lichtfarbe von warmwhite zu coolwhite Waschplatzbeleuchtung durchgehende LED-Waschplatzbeleuchtung 17,73 Watt <i>(synchrone Lichtfarbeneinstellung von Haupt- und Waschplatzbeleuchtung)</i>
Kelvin	2700 K – 6500 K	
Ausstattung	1 Touch-Feld unten-mittig auf der Spiegelfläche	Intelligente Lichtsteuerung
	<i>Montagebeispiel siehe Seite 279</i>	

Steuereinheit ist nicht im Lieferumfang enthalten, bitte separat bestellen, siehe Seite 242!

- LED-Beleuchtung
- dimmbar
- Elektroanschluss
- Steuereinheit
- ohne intelligente Lichtsteuerung
- Montagemaße siehe www.sanipa.de/service/download-portal
- Waschplatzbeleuchtung
- Touch-Sensor
- Touch-Feld
- Steuereinheit exklusive
- mit intelligenter Lichtsteuerung
- Express-Zustellung

Infos

Reflection Lichtspiegel 130

Reflection Lichtspiegel 130

Breite 1300 mm



LUCY 130

Tiefe 30

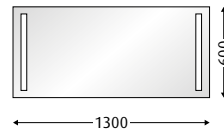

TypNr

LS4279Z

LS4179Z

Preis

Beleuchtung

IP44

2 vertikale Lichtausschnitte
LED-Beleuchtung 14,4 Watt

coolwhite

warmwhite

Kelvin

4600 K

3000 K

Ausstattung

1 Wippschalter unten-rechts

Montagebeispiel siehe Seite 278

Reflection Lichtspiegel 140

Reflection Lichtspiegel 140

Breite 1400 mm



LINUS 140

Tiefe 45

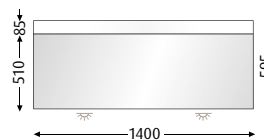

TypNr

LS7289Z

LS7289ZM

Preis

Beleuchtung

IP20

1 waagrecht integriertes Lichtfeld, 3-stufig dimmbare LED-Beleuchtung 20,93 Watt mit frei einstellbarer Lichtfarbe von warmwhite zu coolwhite

Waschplatzbeleuchtung
durchgehende LED-Waschplatzbeleuchtung 10,14 Watt
(synchrone Lichteinstellung von Haupt- und Waschplatzbeleuchtung)

Kelvin

2700 K – 6500 K

Ausstattung

1 Touch-Sensor mit LED-Orientierungslicht unten-mittig

Montagebeispiel siehe Seite 278

Reflection Lichtspiegel 160

Reflection Lichtspiegel 160

Breite 1600 mm



	LINUS 160 Tiefe 45 		LUCA 160 Tiefe 30 Tiefe inkl. Leuchte 92 	
TypNr Preis	LS7309Z	LS7309ZM	LS0499Z	LS0599Z
Beleuchtung	IP20 1 waagrecht integriertes Lichtfeld 3-stufig dimmbare LED-Beleuchtung 24,03 Watt mit frei einstellbarer Lichtfarbe von warmwhite zu coolwhite Waschplatzbeleuchtung durchgehende LED-Waschplatzbeleuchtung 11,70 Watt <i>(synchrone Lichteinstellung von Haupt- und Waschplatzbeleuchtung)</i>		IP20 1 waagrechtes Lichtsegl 3-stufig dimmbare LED-Beleuchtung 29,45 Watt mit frei einstellbarer Lichtfarbe von warmwhite zu coolwhite Waschplatzbeleuchtung durchgehende LED-Waschplatzbeleuchtung 14,88 Watt <i>(synchrone Lichteinstellung von Haupt- und Waschplatzbeleuchtung)</i>	
Kelvin	2700 K – 6500 K		2700 K – 6500 K	
AUS-stattung	1 Touch-Sensor mit LED-Orientierungslicht unten-mittig		1 Touch-Feld unten-mittig auf der Spiegelfläche	
	Montagebeispiel siehe Seite 278		Montagebeispiel siehe Seite 279	



Steuereinheit ist nicht im Lieferumfang enthalten, bitte separat bestellen, siehe Seite 242!

Reflection Lichtspiegel 175

Reflection Lichtspiegel 175

Breite 1750 mm



	LINUS 175 Tiefe 45 	
TypNr Preis	LS7299Z	LS7299ZM
Beleuchtung	IP20 1 waagrecht integriertes Lichtfeld, 3-stufig dimmbare LED-Beleuchtung 26,35 Watt mit frei einstellbarer Lichtfarbe von warmwhite zu coolwhite Waschplatzbeleuchtung durchgehende LED-Waschplatzbeleuchtung 12,87 Watt <i>(synchrone Lichteinstellung von Haupt- und Waschplatzbeleuchtung)</i>	
Kelvin	2700 K – 6500 K	
AUS-stattung	1 Touch-Sensor mit LED-Orientierungslicht unten-mittig	
	Montagebeispiel siehe Seite 278	

- LED-Beleuchtung
- dimmbar
- Elektroanschluss
- Steuereinheit
- ohne intelligente Lichtsteuerung
- Montagemaße siehe www.sanipa.de/service/download-portal
- Waschplatzbeleuchtung
- Touch-Sensor
- Touch-Feld
- Steuereinheit exklusive
- mit intelligenter Lichtsteuerung
- Express-Zustellung

Infos

Reflection Montagebeispiele - Lichtspiegel variabel

Montagebeispiel Lichtspiegel variabel VIN/VIOLA

0-4 Lichtfelder

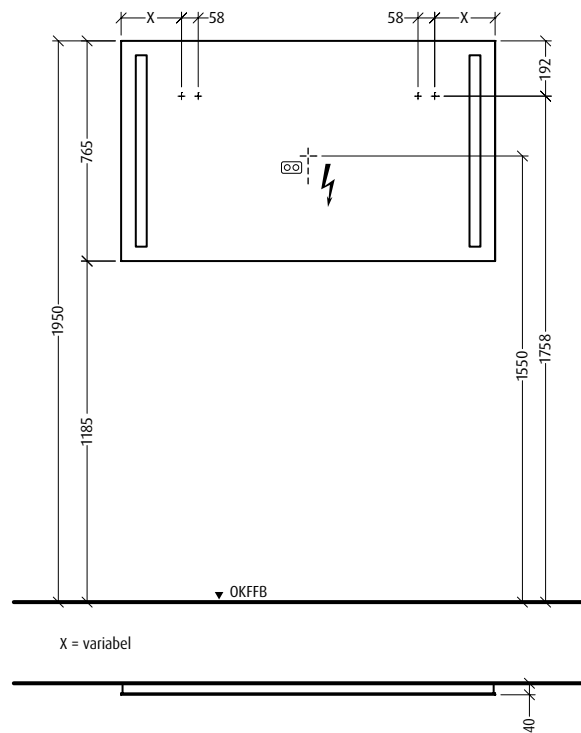

 220 - 240 V loser Netzanschluss (laut VDE 0100 Teil 701)

Bitte beachten:

Aufhängepositionen können sich je nach Konfiguration ändern!

Modelle ohne
intelligente Lichtsteuerung
VIN

LS7109Z
LS7119Z

Modelle mit
intelligenter Lichtsteuerung
VIOLA

LS8009Z
LS8019Z
LS8029Z
LS8039Z

Montagebeispiel Lichtspiegel LOLA

indirektes Licht rundum

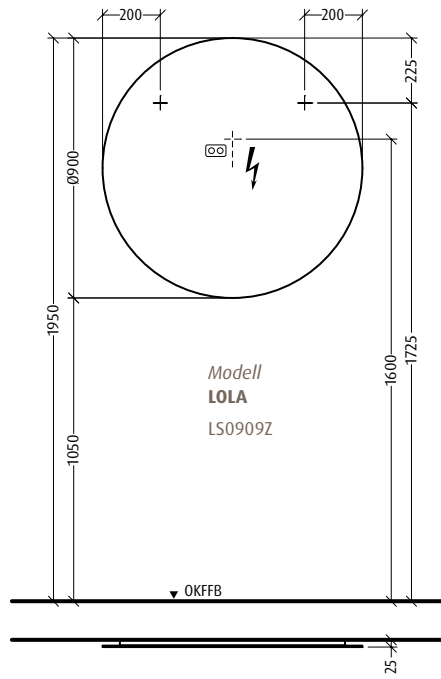
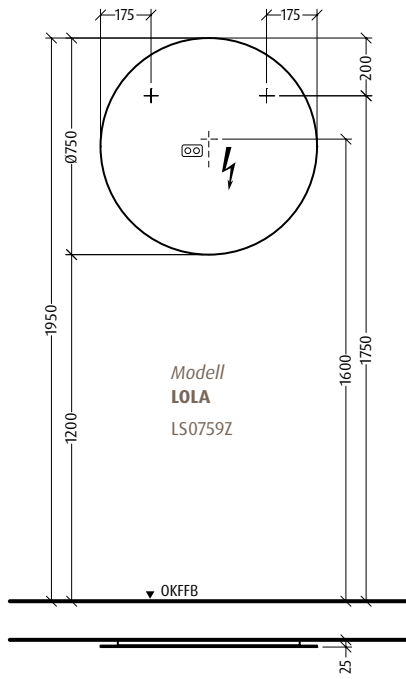

NL₁  220 - 240 V geschalteter Netzanschluss (laut VDE 0100 Teil 701)

Montagebeispiel Lichtspiegel LUNA

indirektes Licht rundum

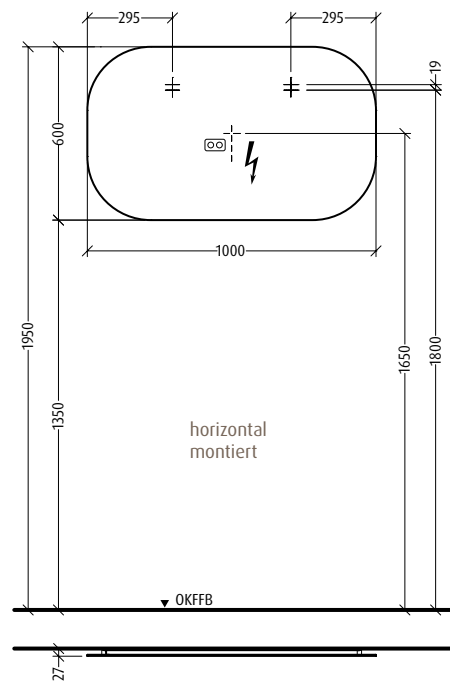
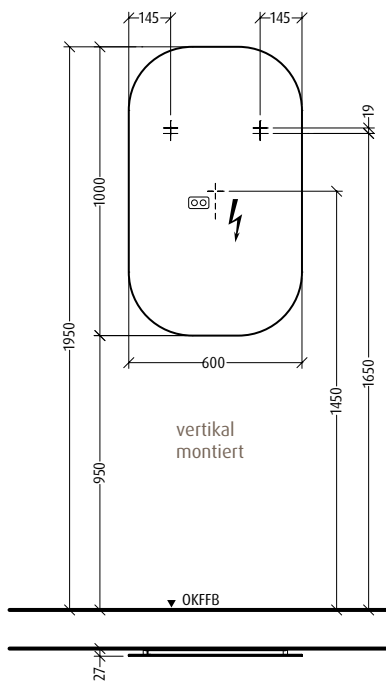

Modell
LUNA
LS0609Z

NL₁  220 - 240 V geschalteter Netzanschluss (laut VDE 0100 Teil 701)

Reflection Montagebeispiele - Lichtspiegel

Montagebeispiel Lichtspiegel LUCY

vertikale Lichtausschnitte

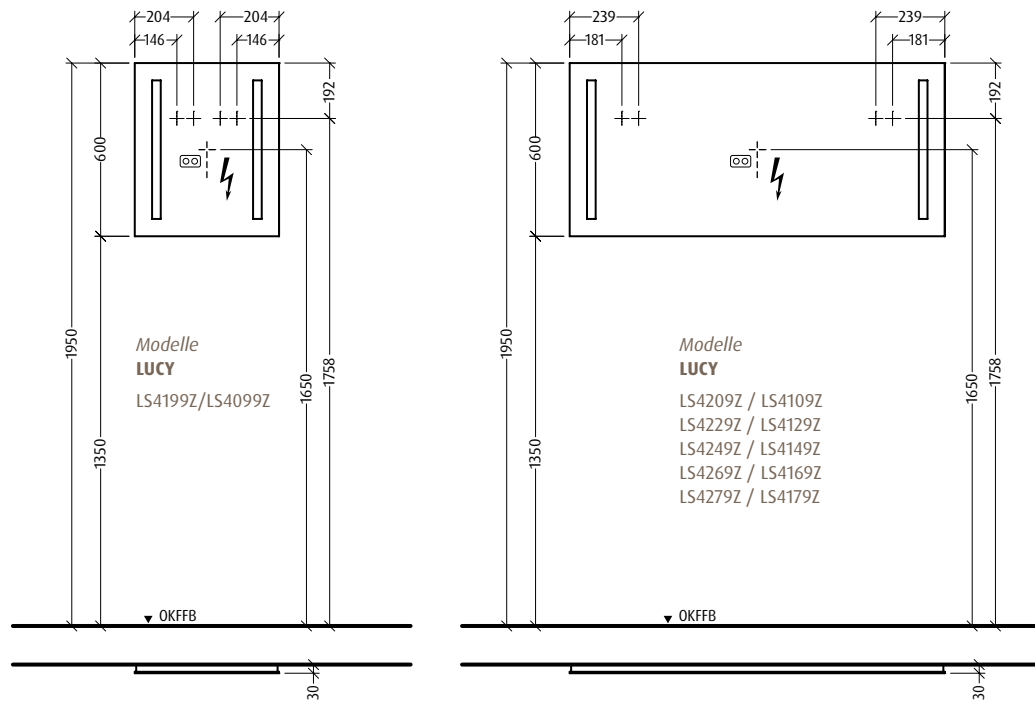

 220 - 240 V loser Netzanschluss (laut VDE 0100 Teil 701)

Montagebeispiel Lichtspiegel LINUS

waagrecht integriertes Lichtfeld

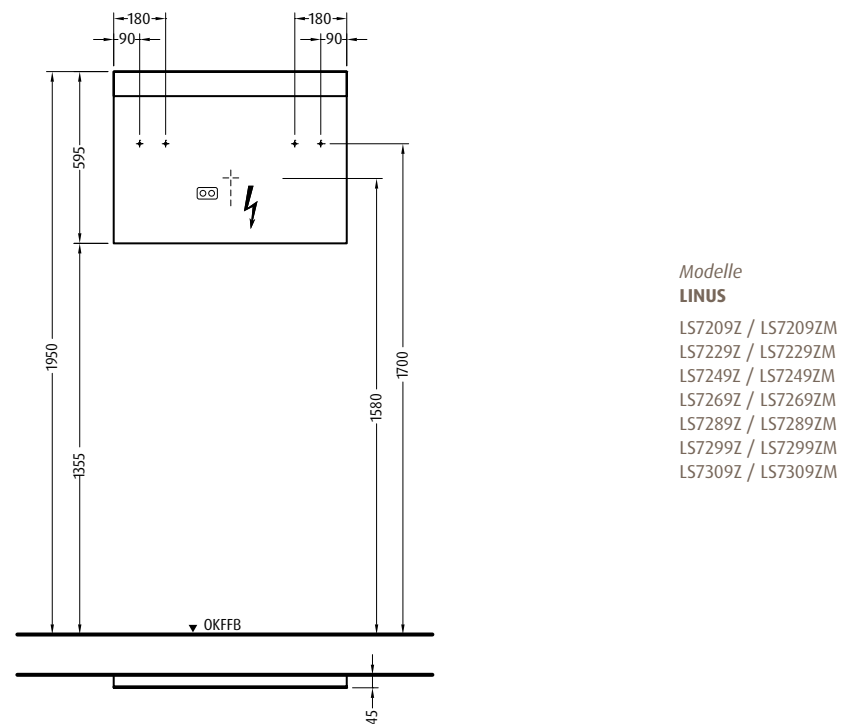

 220 - 240 V loser Netzanschluss (laut VDE 0100 Teil 701)

Reflection Montagebeispiele - Lichtspiegel

Montagebeispiel Lichtspiegel LUCA

waagrechtes Lichtsegel

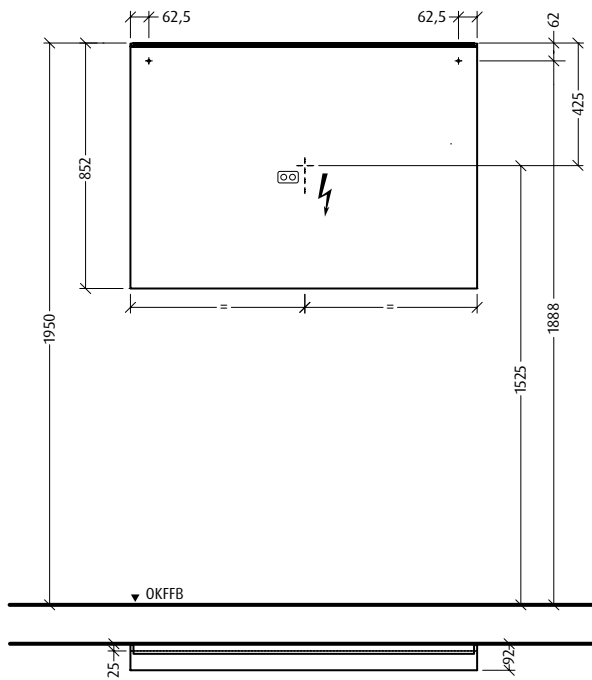

Modelle ohne
intelligente
Lichtsteuerung
LUCA
LS041
LS042
LS044
LS046
LS049

Modelle mit
intelligenter
Lichtsteuerung
LUCA
LS051
LS052
LS054
LS056
LS059

NL 220 - 240 V loser Netzanschluss (laut VDE 0100 Teil 701)

Montagebeispiel Lichtspiegel LEA

horizontaler Lichtausschnitt

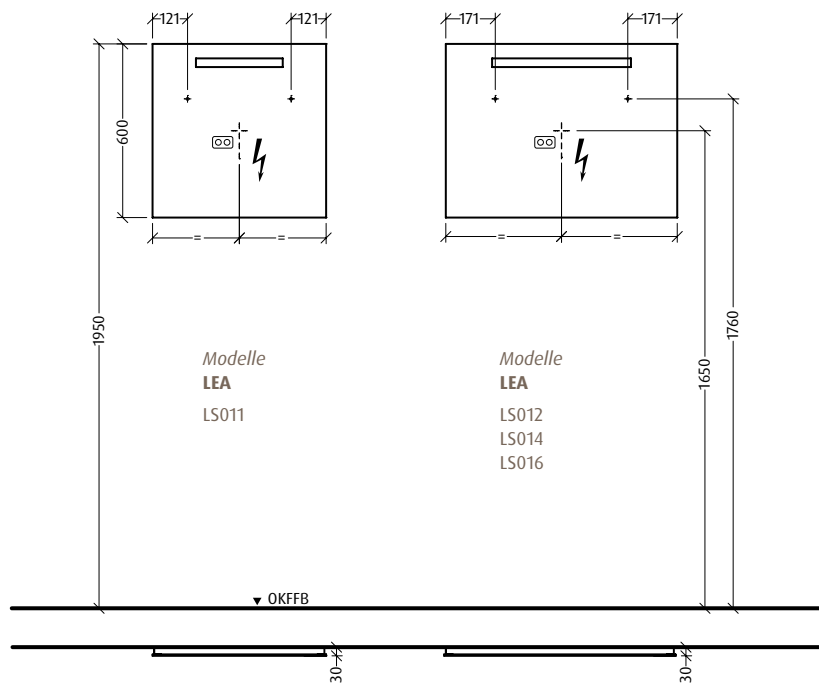

Modelle
LEA
LS011

Modelle
LEA
LS012
LS014
LS016

NL₁ 220 - 240 V geschalteter Netzanschluss (laut VDE 0100 Teil 701)

Achtung

Prüfen Sie Ihre Lichtspiegel und Spiegelschränke vor Beginn der Montage auf eventuelle Beschädigungen. Schäden an bereits montierten Teilen können wir als Reklamation nicht anerkennen.

Lage der Mauerdübel

Alle elektrischen Installationen bei Spiegelschränken und Beleuchtungsteilen müssen unter Berücksichtigung der VDE 0100 Teil 701 von einem autorisierten Fachmann vorgenommen werden.

Bohrmaße entnehmen Sie bitte den angegebenen Montagemaßen! Dübelbohrungen mit 8 mm Steinbohrer 60 mm tief bohren. Mitgelieferte Montagehaken und Montagedübel nur für normales Mauerwerk verwenden. Bei speziellen Wänden wie z.B. Hohlraumwand ist mitgeliefertes Wandmontagezubehör nicht geeignet. Alle elektrischen Installationen dürfen nur im Schutzbereich 3 nach VDE 0100 Teil 701 montiert werden. Überzeugen Sie sich vor dem Bohren, dass keine Kabel oder Rohre in diesem Bereich der Wand liegen!

Sanipa-Sicherheit

Die Montage soll von einem autorisierten Fachmann ausgeführt werden. Für die Montage in festem Mauerwerk wie z.B. Kalkstein haben wir Dübel und Schrauben beigelegt. Für Trockenmauerwerk aus Gipskarton-Platten und ähnlichen Materialien werden Spezialdübel benötigt, diese gehören nicht zu unserem Lieferumfang!

Verpackung

INTERSEROH VERTRAGS-Nr. 142774, fachgerechte Entsorgung des Verpackungsmaterials

Schutzbereich nach VDE 0100 Teil 701

Bereichseinteilung bei Räumen mit Duschanne

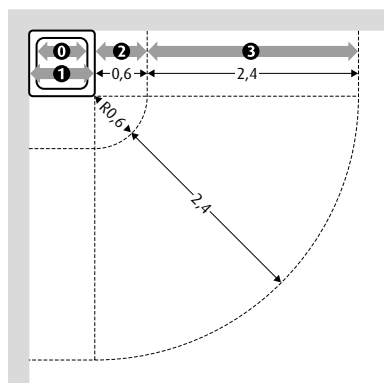

- ① Bereich 0
 - ① Bereich 1
 - ② Bereich 2
 - ③ Bereich 3
- Maße in m

Bereichseinteilung bei Räumen mit Badewanne

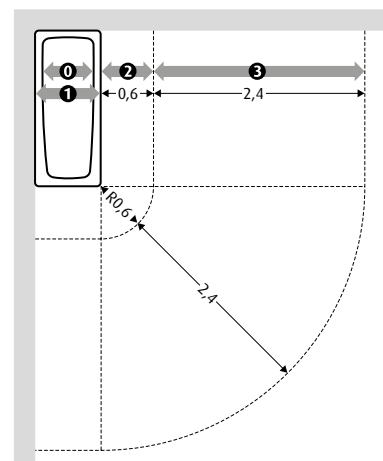

HINWEISE

Steuereinheit

Mit dieser Steuereinheit können die Lichtquellen aller Sanipa-Badmöbel, die mit intelligenter Lichtsteuerung ausgestattet sind über Funk bedient werden. Sie sind ab Werk miteinander vernetzt.

Alle Elemente aus dem Sanipa-Sortiment, die über diese neue Technologie verfügen und kombiniert werden können, sind mit einem **grünen Funksymbol** (📶) gekennzeichnet.

Für die Bedienung aller Badmöbel mit intelligenter Lichtsteuerung (bis zu 5 Elemente) wird innerhalb eines Badezimmers immer nur eine Steuereinheit benötigt.

Bitte beachten: Sollten zwei Waschplätze unabhängig voneinander schaltbar sein, werden zwei Steuereinheiten benötigt.



Tastenfunktionen der Steuereinheit

- | = Ein-/Ausschalten
- (alle Leuchten gleichzeitig)
- 1 = Leuchtgruppe 1 Ein-/Ausschalten und dimmen (Lichtspiegel- und Spiegelschrank-Beleuchtung oben)
- 2 = Leuchtgruppe 2 Ein-/Ausschalten und dimmen (Waschplatzbeleuchtung)
- 3 = Leuchtgruppe 3 Ein-/Ausschalten und dimmen (Beleuchtung von Konsolen, Platten und Waschtischunterbauten)
- 4 = Leuchtgruppe 4 nicht belegt
- ☀ = Farbtemperatur von Kaltweiß zu Warmweiß schalten (alle Leuchten gleichzeitig)
- ❄ = Warmweiß schalten (alle Leuchten gleichzeitig)

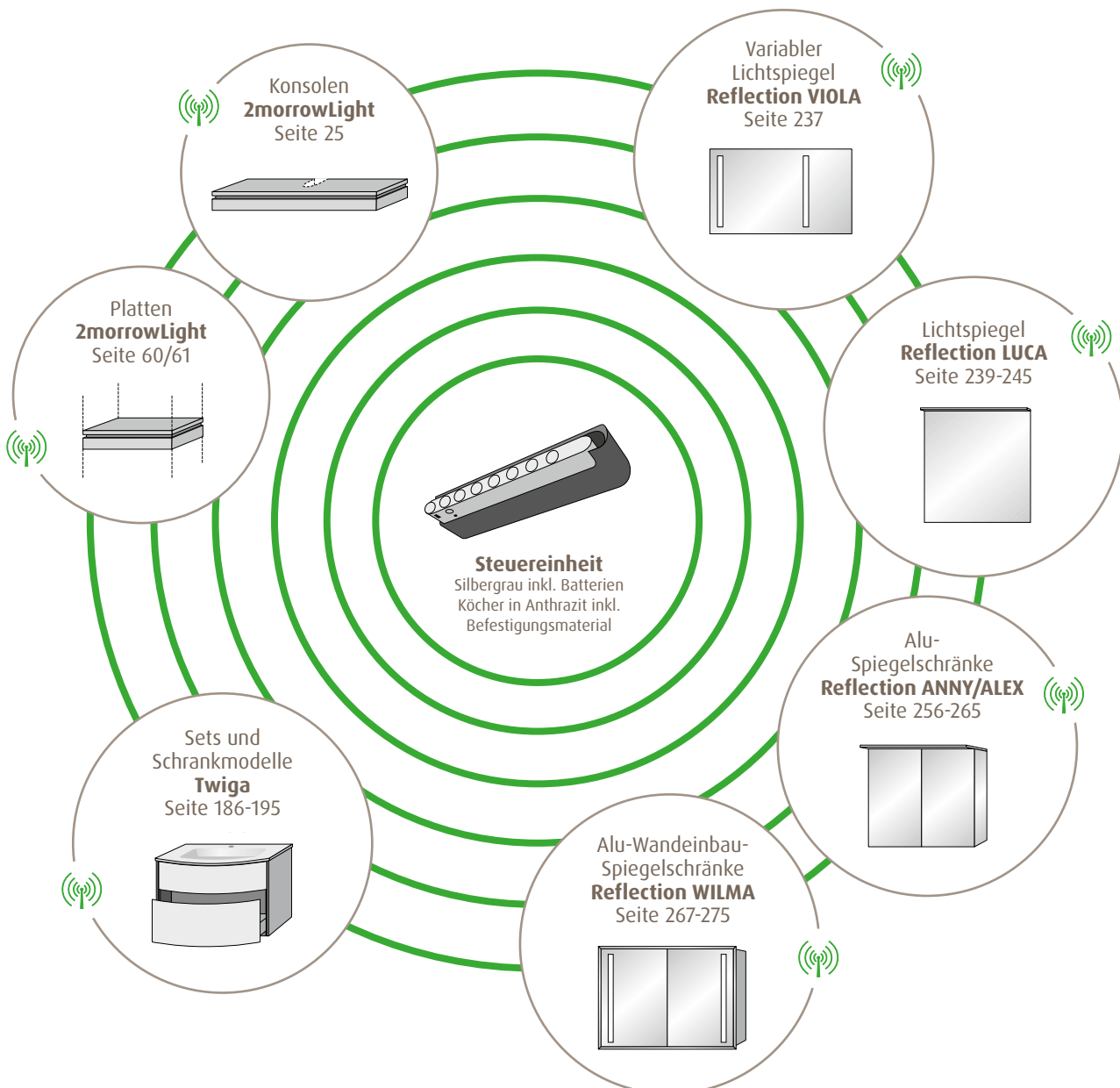

AGB ALLGEMEIN

Allgemeine Verkaufs-, Lieferungs- und Zahlungsbedingungen

I. Allgemeines

1. Diese Allgemeinen Verkaufsbedingungen (nachfolgend „Verkaufsbedingungen“) gelten für alle – auch künftige – Angebote, Lieferungen und sonstige Leistungen der Sanipa GmbH (nachfolgend „wir“), an Kunden, die keine Verbraucher gemäß § 13 BGB sind (nachfolgend „Käufer“; der Käufer und wir nachfolgend auch „die Parteien“).
2. Die Verkaufsbedingungen gelten, soweit nicht ausdrücklich etwas anderes bestimmt ist, für die gesamte Dauer der Geschäftsbeziehung, ohne dass wir hierauf ausdrücklich Bezug nehmen müssen. Geschäftsbedingungen des Käufers finden keine Anwendung, es sei denn, sie werden von uns ausdrücklich schriftlich anerkannt. Diese Verkaufsbedingungen gelten auch dann, wenn wir in Kenntnis entgegenstehender oder von unseren Verkaufsbedingungen abweichenden Bedingungen des Käufers die Lieferung an den Käufer vorbehaltlos ausführen.
3. Jede Abweichung (Änderung/Ergänzung) von diesen Bedingungen bedarf der Schriftform.
4. Mündliche Nebenabreden oder Zusicherungen sind ohne unsere schriftliche Bestätigung unwirksam.

II. Angebote

1. Unsere Angebote sind, soweit sie im Angebotstext nicht als bindend bezeichnet sind, unverbindlich und freibleibend und verpflichten uns nicht zur Auftragsannahme.
2. Wenn nach dem Zustandekommen des Vertrages Änderungen von unseren Kunden gefordert werden oder der Vertrag ganz oder teilweise storniert wird, gehen alle bis dahin entstandenen Kosten und Auslagen sowie die sonstigen uns in diesem Zusammenhang entstehenden Schäden (z.B. entgangener Gewinn) zu Lasten des Kunden. Eine Stornierung ist nur mit unserer Zustimmung möglich. Unberührt bleiben etwaige Rücktritts- und Anfechtungsrechte des Käufers.

III. Preise und Lieferungen

1. Haben sich die Parteien nicht auf einen anderen Preis geeinigt, so bestimmt sich der Preis nach unseren zum Zeitpunkt des Vertragsschlusses jeweils gültigen Preislisten. Soweit die Parteien nichts Abweichendes vereinbart haben, hat der Käufer zusätzlich zu allen Preisen gemäß den Preislisten die Kosten für Verpackung und Versand sowie die Umsatzsteuer und sonstige behördliche Abgaben zu tragen.
2. Lieferungen erfolgen zu den vertraglich vereinbarten Bedingungen. Soweit die Parteien nicht ausdrücklich etwas anderes vereinbart haben, erfolgen Lieferungen ex works.
3. Die in der Auftragsbestätigung enthaltenen Liefertermine bzw. Lieferfristen sind voraussichtliche Liefertermine bzw. -fristen und deshalb unverbindlich. Sie sind nur dann verbindlich, wenn sie in der Auftragsbestätigung als verbindlich bestätigt werden.
4. Soweit vertraglich nichts Abweichendes vereinbart ist, beginnt eine Lieferfrist mit dem Zugang der schriftlichen Auftragsbestätigung.
5. Eine Lieferfrist bzw. ein Liefertermin gelten als eingehalten, wenn die Ware unser Werk bzw. unser Lager vor Ablauf des Termins bzw. der Frist verlassen hat bzw. – bei Abholung durch Käufer – abholbereit ist.
6. Bei Überschreitung eines unverbindlichen Liefertermins oder Lieferfrist (i. F. in dieser Nr. 6 „unverbindliche Lieferzeit“) kommen wir erst nach Ablauf einer Grace Period und durch Mahnung des Käufers in Verzug, es sei denn, wir weisen nach, dass die Gründe für die Überschreitung der unverbindlichen Lieferzeit und der Nichtlieferung während der Grace Period nicht von uns zu vertreten sind. Die Dauer der Grace Period beträgt 1/5 der unverbindlichen Lieferzeit. Die Grace Period beginnt an dem auf das Ende der Lieferzeit folgenden Werktag. Beträgt die Dauer der Grace Period nicht volle Tage, Wochen oder Monate, so erfolgt eine Abrundung auf das jeweils volle Zeitintervall (Beispiel: unverbindliche Lieferzeit 27 Tage, $1/5 = 5,4$ Tage, Grace Period = abgerundet 5 Tage). Die unverbindliche Lieferzeit berechnet sich gemäß Ziff. III. Nr. 4.
7. Kommt es zu einer Überschreitung der Lieferfrist oder eines Liefertermins aus Gründen, die wir nicht zu vertreten haben, insbesondere im Fall einer nicht rechtzeitigen oder nicht richtigen Selbstbelieferung, verlängert sich die Lieferzeit um einen angemessenen Zeitraum. Können wir unsere Leistung auch innerhalb der angemessen verlängerten Lieferzeit aus von uns nicht zu vertretenden Gründen nicht erbringen, werden wir den Käufer unverzüglich darüber informieren. In diesem Fall sind wir berechtigt, vom Vertrag zurückzutreten innerhalb einer Frist von zwei Wochen beginnend mit der Information an den Käufer. Nach Ausübung des Rücktritts werden wir eine vom Käufer bereits erbrachte Gegenleistung unverzüglich erstatten. Die gesetzlichen Rechte und Ansprüche der Parteien bleiben im Übrigen unberührt.

IV. Verpackung

1. Die Verpackung der Waren erfolgt, soweit nichts besonders vereinbart, nach unserem Ermessen in handelsüblicher Weise.
2. Die Kosten für Transportverpackungen (z. B. Eurocontainer, Kartons oder Kisten) werden dem Käufer in Rechnung gestellt. Beim Versand in Mehrwegbehältnissen wird eine Miete bzw. ein Umlaufentgelt in Rechnung gestellt. Die Mehrwegbehältnisse sind umgehend dem Mehrwegpool über die Rückhollogistik zurückzuführen. Kosten durch die Nichterfüllung dieser Verpflichtung werden dem Kunden in Rechnung gestellt. Die Rücknahme von Verpackungen erfolgt im Rahmen und nach Maßgabe der jeweils geltenden gesetzlichen Vorschriften.
3. Ladekosten sind als Versandkosten vom Käufer zu tragen. Bei Verladung mittels Pool-Paletten stehen wir bei Verfrachtung auf der Straße im direkten Palettenaustausch mit der Spedition. Werden Spediteure oder Kundenfahrzeuge eingesetzt, so muss der Käufer intakte Austauschpaletten zur Verfügung stellen. Fehlende Paletten werden dem Käufer in Rechnung gestellt.

V. Versand

1. Der Versand erfolgt auf Rechnung und Gefahr des Käufers.
2. Die Gefahr geht mit der Übergabe des Liefergegenstandes an das Transportunternehmen oder den Käufer selbst auf den Käufer über.
3. Versicherungen erfolgen nur auf Wunsch und auf Kosten des Käufers.
4. Transportschäden sind unverzüglich dem Transportunternehmer zur Prüfung anzumelden. Dabei hat sich der Käufer die Beanstandung in der Versandniederschrift bescheinigen zu lassen. Die für solche Fälle vorgesehene Versandniederschrift ist uns unaufgefordert zuzuleiten.

AGB ALLGEMEIN

Allgemeine Verkaufs-, Lieferungs- und Zahlungsbedingungen

VI. Zahlungsbedingungen

1. Sofern nichts anders vereinbart, werden unsere Entgeltforderungen mit Zugang der Rechnung sofort ohne Abzug zur Zahlung fällig. Für die Rechtzeitigkeit der Zahlung ist der Tag des Zahlungseinganges maßgebend.
2. Wird uns nach Vertragsschluss die Gefahr mangelnder Leistungsfähigkeit des Bestellers erkennbar, sind wir berechtigt, noch ausstehende Lieferungen nur gegen Vorkasse oder Sicherheitsleistung auszuführen. Sind die Vorauszahlungen oder Sicherheitsleistungen auch nach Ablauf einer angemessenen von uns gesetzten Frist hierfür nicht erbracht, so können wir von einzelnen oder allen der betroffenen Verträge jeweils ganz oder teilweise zurücktreten. Die Frist gilt als angemessen, wenn sie mindestens 10 Kalendertage beträgt, wobei dem Käufer der Nachweis der Unangemessenheit der Frist im Einzelfall offen steht. Die vorstehenden Rechte stehen uns insbesondere zu, wenn uns die Hingabe ungedeckter Schecks durch den Käufer bekannt wird, wenn Wechsel oder Schecks des Käufers zu Protest gehen oder ein Antrag auf Eröffnung des Insolvenzverfahrens gestellt oder das Insolvenzverfahren eröffnet wurde. Die Geltendmachung weitergehender Rechte bleibt uns unbenommen.
3. Die Annahme von Wechseln und Schecks erfolgt nur nach gesonderter Vereinbarung und immer nur erfüllungshalber. Diskont-, Einziehungs-Spesen und alle sonstigen Kosten gehen zu Lasten des Käufers.

VII. Eigentumsvorbehalt

1. Wir behalten uns das Eigentum an den gelieferten Sachen bis zum Eingang aller Zahlungen aus der bestehenden Geschäftsverbindung mit dem Käufer vor; der Vorbehalt bezieht sich auf den anerkannten Saldo.
2. Der Käufer ist berechtigt, die Vorbehaltsware im regulären Geschäftsverkehr weiter zu veräußern, jedoch nur unter Eigentumsvorbehalt. Der Käufer darf die Vorbehaltsware weder verpfänden noch zur Sicherheit übereignen. Der Käufer tritt an uns sicherungshalber bereits jetzt alle Forderungen in Höhe des Faktura-Endbetrages unserer Forderung (einschließlich Umsatzsteuer) ab, die ihm aus der Weiterveräußerung erwachsen. Wir nehmen die Abtretung an. Die uns so vom Käufer im Voraus abgetretenen Forderungen beziehen sich auch auf den anerkannten Saldo sowie im Fall der Insolvenz des Abnehmers auf den vorhandenen kausalen Saldo. Die Deckungsgrenze der abgetretenen Forderungen beträgt 110 % des realisierbaren Wertes der jeweils verkauften und gelieferten Vorbehaltsware. Der Käufer ist zum Einziehen der Forderung ermächtigt. Die Einziehungsermächtigung und die Weiterveräußerungsbefugnis können durch uns widerrufen werden, wenn der Käufer wesentliche Vertragspflichten verletzt (etwa Zahlungsverzug).
3. Der Käufer hat uns Zugriffe Dritter auf die unter Eigentumsvorbehalt gelieferten Waren unverzüglich mitzuteilen und zwar auch bereits dann, wenn diese erst unmittelbar bevorstehen. Er hat Dritte, die Zugriff auf die Ware nehmen, bzw. nehmen wollen, darauf hinzuweisen, dass es sich um unser Eigentum handelt. Etwaige Kosten von Interventionen (z.B. § 771 ZPO) trägt der Käufer, soweit der Dritte nicht in der Lage ist, uns die gerichtlichen und außergerichtlichen Kosten zu erstatten.
4. Bei Verletzung wesentlicher Vertragspflichten des Käufers, insbesondere im Falle des Zahlungsverzugs, sind wir berechtigt, die Kaufsache zurückzunehmen und zu diesem Zweck die Räume des Käufers zu betreten. In der Zurücknahme der Kaufsache durch uns liegt ein Rücktritt vom Vertrag. Wir sind nach Rücknahme der Kaufsache zu deren Verwertung befugt, der Verwertungserlös ist auf die Verbindlichkeiten des Käufers (etwa Schadensersatz) – abzüglich angemessener Verwertungskosten – anzurechnen. Hat der Käufer die zum Rücktritt führende Pflichtverletzung schuldhaft verursacht, hat der Käufer für den Rücktransport der Kaufsache an uns eine Schadenspauschale in Höhe von 5 % des Kaufpreises zu entrichten. Dieser Schadensersatz ist höher oder niedriger anzusetzen, wenn wir einen höheren oder der Käufer einen geringeren Schaden nachweist.
5. Wir sind, solange eine Forderung unsererseits besteht, berechtigt, vom Käufer jederzeit Auskunft zu verlangen, welche unter Eigentumsvorbehalt gelieferte Ware noch in seinem Besitz ist, wo sie sich befindet und an welche Abnehmer die übrige von uns gelieferte Ware nach Menge, Art und Zahl abgesetzt worden ist. Wir sind ferner berechtigt, die unter Eigentumsvorbehalt gelieferte Ware jederzeit beim Käufer an der Stelle, wo sie sich befindet, zu besichtigen.
6. Der Käufer ist verpflichtet, die Kaufsache pfleglich zu behandeln und erforderliche Wartungs- und Instandhaltungsarbeiten auf eigene Kosten vorzunehmen sowie auf seine Kosten unsere Ware gegen Feuer und Diebstahl zu versichern und uns auf Verlangen den Abschluss der Versicherung nachzuweisen.
7. a) Die Verarbeitung oder Umbildung der Kaufsache durch den Käufer wird stets für uns vorgenommen. Wird die Kaufsache mit anderen, nicht in unserem Eigentum stehenden Gegenständen verarbeitet, so erwerben wir das Miteigentum an der neuen Sache im Verhältnis des Wertes der Kaufsache (Faktura-Endbetrag, einschließlich Umsatzsteuer) zu den anderen verarbeiteten Gegenständen zum Zeitpunkt der Verarbeitung. Für die durch Verarbeitung entstehende Sache gelten im Übrigen die Regelungen über den Eigentumsvorbehalt entsprechend.
b) Der Käufer tritt uns auch die Forderungen zur Sicherung unserer Forderungen gegen ihn ab, die ihm durch Verbindung der Kaufsache mit einem Grundstück gegen einen Dritten erwachsen.
8. Weist der Käufer nach, dass der realisierbare Wert der Sicherheiten die noch offenen Forderungen um mehr als 10 % übersteigt, werden wir auf Verlangen des Käufers den darüber hinausgehenden Betrag der Sicherheiten freigeben.

VIII. Produkteigenschaften

1. Wir weisen auf Folgendes hin:
 - Aufgrund unterschiedlicher Materialien und Herstellungsverfahren kann es bei einer Serie oft auch in Abhängigkeit von den Lichtverhältnissen zu Farbunterschieden kommen.
 - Drucktechnisch bedingt kann es zu Farbabweichungen zwischen Prospekt/Katalog-Abbildungen und dem Produkt kommen.
 - Säurehaltige und/oder ätzende Reinigungsmittel können bei unsachgemäßer Verwendung Schäden verursachen.
 - Waren „II Sortierung“ bzw. „Mindersorte“ weichen in Design und Qualität nachteilig von Ware „I. Wahl“ ab.
2. Wir behalten uns handelsübliche Abweichungen bei Ausführungen, Farb- und Formgebung vor.
3. Führt der Käufer nachträgliche Veränderungen, insbesondere Dekorierungen oder technische Veränderungen an der von uns gelieferten Ware aus, so ist der Weiterverkauf unter unserer Marke nicht zulässig, es sei denn, dass wir den Änderungen vorher schriftlich zugestimmt haben.

AGB ALLGEMEIN

Allgemeine Verkaufs-, Lieferungs- und Zahlungsbedingungen

IX. Mängelhaftung

1. Für die Rechte des Käufers bei Sach- und Rechtsmängeln gelten die gesetzlichen Vorschriften, soweit nachfolgend nichts anderes bestimmt ist. Unberührt bleiben insbesondere auch die gesetzlichen Sondervorschriften bei Endlieferung der Ware an einen Verbraucher (Lieferantenregress gem. §§ 478, 479 BGB).
2. Für die Untersuchung der Ware und Anzeige von Mängeln gilt § 377 HGB mit der Maßgabe, dass die Anzeigefrist bei offensichtlichen Mängeln zwei Wochen ab Ablieferung, bei nicht offensichtlich feststellbaren Mängeln zwei Wochen ab Entdeckung des Mangels beträgt.
3. Ist die Ware mangelhaft, können wir nach unserer Wahl den Mangel beseitigen (Nachbesserung) oder eine mangelfreie Sache liefern (Neulieferung).
4. Beanstandete Ware hat der Käufer sachgemäß zu lagern und zu behandeln.
5. Wir sind berechtigt, beanstandete Ware gemeinsam mit einem von uns beauftragten Sachverständigen oder einem Dritten zum Zwecke der Begutachtung und ggf. zur Erstellung von Kostenschätzungen u.ä. zu untersuchen. Stellt der Käufer uns die beanstandete Ware nicht innerhalb einer hierfür von uns gesetzten angemessenen Frist zur Untersuchung zur Verfügung, entfällt eine Mängelhaftung nach Ablauf der Frist.
6. Im Zuge einer von uns geschuldeten Nacherfüllung sind wir weder zum Ausbau der mangelhaften Sache noch zum erneuten Einbau verpflichtet, wenn wir ursprünglich nicht zum Einbau verpflichtet waren.
7. Mängelansprüche des Käufers, die auf Schadensersatz oder Ersatz vergeblicher Aufwendungen gerichtet sind, bestehen nach Maßgabe von Ziff. X und sind im Übrigen ausgeschlossen.
8. Die Gewährleistungsfrist beträgt für unsere Waren 5 Jahre ab Ablieferung. Bei Übernahme einer Garantie (§ 444 BGB) und sonstigen gesetzlichen Sonderregelungen zur Verjährung bleibt es bei der gesetzlichen Verjährungsfrist.
9. Unsere Mängelhaftung erstreckt sich nicht auf Schäden aufgrund von gewöhnlichem Verschleiß (z.B. Metallabrieb oder Abrieb durch abrasive Mittel), aufgrund von nachlassenden Oberflächeneigenschaften, die gemäß den bei Vertragsschluss geltenden anerkannten Regeln der Technik unvermeidbar sind, aufgrund von unsachgemäßer Verwendung der Ware, Nichteinhaltung der Reinigungs-, Pflege- und Nutzungshinweise oder Beschädigungen durch den Käufer oder Dritte.

X. Haftung

1. Wir haften dem Käufer jeweils nach Maßgabe der gesetzlichen Vorschriften in folgenden Fällen auf Aufwendungs- und Schadensersatz (im Folgenden in dieser Ziff. X: „Schadensersatz“): bei einer Haftung nach dem Produkthaftungsgesetz; in Fällen des Vorsatzes oder bei arglistiger Täuschung; in Fällen grober Fahrlässigkeit; für die Verletzung des Lebens, des Körpers oder der Gesundheit; bei Übernahme einer Garantie durch uns; in Fällen des § 288 Abs. 6 S. 1 BGB sowie in allen anderen Fällen gesetzlich zwingender Haftung.
2. Wir haften dem Käufer außerdem bei der schuldhaften Verletzung von wesentlichen Vertragspflichten auf Schadensersatz nach Maßgabe der gesetzlichen Vorschriften. Wesentliche Vertragspflichten in diesem Sinn sind alle Pflichten, deren Verletzung die Erreichung des Vertragszwecks gefährdet sowie alle Pflichten, deren Erfüllung die ordnungsgemäße Durchführung des Vertrags überhaupt erst ermöglicht und auf deren Einhaltung der Käufer regelmäßig vertrauen darf. Soweit jedoch die Verletzung einer wesentlichen Vertragspflicht nur leicht fahrlässig erfolgt, sind Ansprüche des Käufers auf Schadensersatz der Höhe nach auf den typischen vorhersehbaren Schaden beschränkt.
3. Geraten wir mit unserer Leistung in Verzug, kann der Käufer eine innerhalb einer Lieferkette in einem anderen Vertragsverhältnis der Lieferkette wegen unseres Verzugs angefallene Vertragsstrafe oder Schadenspauschale uns gegenüber als Schaden nur geltend machen, wenn er uns vor Vertragsschluss auf die Gefahr eines solchen Schadens ausdrücklich hingewiesen hat. Andernfalls kann der Käufer eine von ihm geschuldete und bezahlte Vertragsstrafe oder Schadenspauschale als Verzugschaden nur in Höhe von maximal 5% des Nettowerts unseres Auftrags verlangen. Vorstehendes gilt entsprechend, wenn der Käufer uns auf Freistellung in Bezug auf solche Vertragsstrafen oder Schadenspauschalen in Anspruch nimmt.
4. Im Übrigen sind Schadensersatzansprüche des Käufers gleich aus welchem Rechtsgrund ausgeschlossen.
5. Soweit nach den vorstehenden Regelungen unsere Haftung eingeschränkt oder ausgeschlossen ist, gilt das auch für die persönliche Haftung unserer gesetzlichen Vertreter und Erfüllungsgehilfen.
6. Ansprüche des Kunden auf Schadensersatz verjähren innerhalb der gesetzlichen Verjährungsfristen ab gesetzlichem Fristbeginn.

XI. Aufrechnung, Zurückbehaltungsrecht

1. Der Käufer kann nur mit fälligen Forderungen aufrechnen, die unbestritten oder rechtskräftig festgestellt sind.
2. Ein Zurückbehaltungsrecht des Käufers besteht nur für rechtskräftig titulierte oder unbestrittene Forderungen.

XII. Schutzrechte

Sämtliche gewerblichen Schutzrechte und Urheberrechte an unseren Produkten, Formen, Abbildungen, Montageanleitungen, Berichten, Daten und sonstigen Unterlagen verbleiben bei uns bzw. unseren jeweiligen Lizenzgebern. Dem Käufer werden an diesen gewerblichen Schutzrechten und Urheberrechten keine Nutzungs- und/oder Verwertungsrechte eingeräumt.

XIII. Geltung deutschen Rechts, Gerichtsstand

1. Es gilt das Recht der Bundesrepublik Deutschland mit Ausnahme der Regeln über den internationalen Warenkauf (CISG).
2. Handelt es sich bei dem Käufer um einen Kaufmann, der den Vertrag im Rahmen eines Handelsgeschäfts abschließt, eine juristische Person des öffentlichen Rechts oder ein öffentlich-rechtliches Sondervermögen, ist Gerichtsstand für alle Streitigkeiten aus und im Zusammenhang mit dem Vertrag unser Geschäftssitz.

Stand März 2020



www.sanipa.de

Sanipa Homepage

Hier finden Sie zahlreiche Informationen rund um das Sanipa Markensortiment sowie nützliche Tools, die Sie bei Ihrer täglichen Arbeit unterstützen.

- **Auftragsstatus-Abfrage rund um die Uhr**
- **Download von Montagezeichnungen, Montageanleitungen, Datenblättern etc.**
- **Fotorealistische Modellabbildungen**
- **Download von Bildern**
- **Artikelinformationen aller Kollektionen und Einzelmodelle**
- **dynamische Suche**
- **u.v.m.**



www.facebook.com/sanipabadmoebel

Sanipa auf Facebook

Immer auf dem Laufenden bleiben mit einem Like der Sanipa facebook-Seite!

Neue Produkte, Veranstaltungshinweise, nützliche Informationen zu unseren Produkten oder nur Tipps & Tricks rund um das Thema Badezimmer. Auf facebook halten wir Sie immer auf dem aktuellen Stand.



www.pinterest.de/sanipabadmoebel

Sanipa auf Pinterest

Entdecken Sie auf dem Sanipa Pinterest Account Ideen und Inspirationen für kleine und große Bäder sowie für Badaccessoires und Zubehör aus dem Sanipa-Sortiment.



www.instagram.com/sanipa_bad

Sanipa auf Instagram

Folgen Sie uns auf Instagram und lassen Sie sich von unseren Badmöbeln inspirieren.



YouTube

www.youtube.com

Sanipa auf YouTube

Auf dem Sanipa YouTube Kanal finden Sie alle aktuellen Filme rund um das Thema Sanipa Badmöbel: Montage- und Installationsvideos, Kollektionsfilme oder Impressionen von Messen.



www.sanipa.de

Sanipa Live Messenger

Kommunizieren Sie Ihre Fragen mit uns über unseren "Live Messenger".

- **speichern des Chatverlaufs**
- **einmalige und freiwillige Eingabe der Kontaktdaten**
- **Anfragen auch außerhalb der Chatzeiten**
- **Sprachnachrichten und Datenübermittlung**

Chatzeiten

Montag bis Donnerstag

7.00 bis 16.00 Uhr

Freitag

7.00 bis 12.00 Uhr

SANIPA

Villeroy & Boch Group

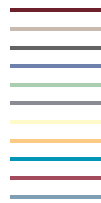

Sanipa Badmöbel Treuchtlingen GmbH

Markt Berolzheimer Straße 6

91757 Treuchtlingen

Germany

Infoline 09142 978978

Internet www.sanipa.de