

NEXT GENERATION PUREFACTION

Programm 058



Frontdekore

grifflos:



Nr. 677 Cosmos grey matt



Nr. 672 Polarweiß hgl.



Nr. 695 Eiche natur
Nachbildung



Nr. 675 Eiche Sand



Nr. 676 Charleston Eiche

mit Griff:



Nr. 777 Cosmos grey matt



Nr. 722 Polarweiß hgl.



Nr. 785 Eiche natur
Nachbildung



Nr. 794 Eiche Sand



Nr. 680 Charleston Eiche

Korpusdekore

* Hochglanz Korpus gegen Aufpreis

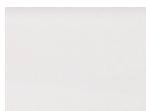

Nr. 111
Weiß matt



Nr. 177
Cosmos grey
matt

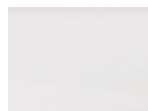

*Nr. 161
Weiß hgl.



Nr. 180
Charleston Eiche



Nr. 185
Eiche natur
Nachbildung



Nr. 194
Eiche Sand

Waschtischfarbe

Mineralguss-Möbelwaschtische



Nr. 1 Weiß

Griffvarianten

grifflos mit Griffmulde



Nr. 320 Stangengriff chrom



Griffbohrung bei geraden Fronten:
96 mm / 384 mm

Nr. 329 Griffleiste chrom



Grifflänge bei runden Fronten:
52 mm

Grifflänge bei geraden Fronten:
194 mm / 294 mm / 494 mm

Technik

Türen mit integriertem Dämpfungssystem

Auszüge und Schubkästen

Nr. 556

Standard-Technik mit Dämpfung





Nr. 559

Premium-Technik mit Dämpfung



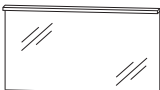

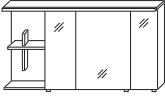
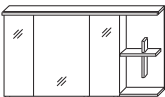
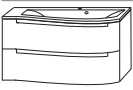

Programm 058 - Typenliste

Tiefenangabe entspricht der Korpusstärke		Tiefe in mm	Breite in mm	Höhe in mm	Artikelnummer	Anschlag	Aufpreis Hoch- glanz Korpus	Aufpreis Premium Technik
Flächenspiegel								
	Flächenspiegel LED-Beleuchtung oben waagrecht 8,4 Watt / Converter 15 Watt Energieeffizienzklasse: A inkl. Kippschalter	43	900	656	F S A 4 3 9 0 1 1			
	Flächenspiegel LED-Beleuchtung oben waagrecht 11,3 Watt / Converter 15 Watt Energieeffizienzklasse: A inkl. Kippschalter	43	1200	656	F S A 4 3 1 2 1 1			
Spiegelschränke								
	Spiegelschrank-Set bestehend aus Spiegelschrank (S2A 437L 90) 2 Spiegeltüren auf Trägerplatte 2 Innenspiegel 1 Glasfachboden 1 Schalter-Steckdosen-Element bestehend aus Regal (RG 4220 02) 3 feste Holzfachböden bestehend aus Gesimsboden (GS 4390 83) Gesimsboden mit LED-Beleuchtung 8,4 Watt / Converter 15 Watt Energieeffizienzklasse: A Türbreiten: 496 mm / 196 mm Optionales Zubehör: LED-Waschplatzbeleuchtung	150	900	656	S E T 4 2 9 0 1 L			
inkl. Griffblöcke					P Z	1 0 6 3 6 0		
	Spiegelschrank-Set bestehend aus Spiegelschrank (S2A 437R 90) 2 Spiegeltüren auf Trägerplatte 2 Innenspiegel 1 Glasfachboden 1 Schalter-Steckdosen-Element bestehend aus Regal (RG 4220 02) 3 feste Holzfachböden bestehend aus Gesimsboden (GS 4390 83) Gesimsboden mit LED-Beleuchtung 8,4 Watt / Converter 15 Watt Energieeffizienzklasse: A Türbreiten: 196 mm / 496 mm Optionales Zubehör: LED-Waschplatzbeleuchtung	150	900	656	S E T 4 2 9 0 1 R			
inkl. Griffblöcke					P Z	1 0 6 3 6 0		

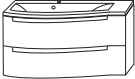

Programm 058 - Typenliste

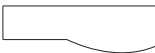
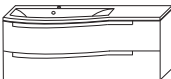
		Tiefe in mm	Breite in mm	Höhe in mm	Artikelnummer	Anschlag	Aufpreis Hoch- glanz Korpus	Aufpreis Premium Technik
Tiefenangabe entspricht der Korpus-tiefe								
Spiegelschränke								
	Spiegelschrank-Set bestehend aus Spiegelschrank (S2A 4390 66) 3 Spiegeltüren auf Trägerplatte 2 Mittelwände 3 Glasfachböden 1 Schalter-Steckdosen-Element bestehend aus Regal (RG 4230 1L) 1 Regal mit Kreuz bestehend aus Gesimsboden (GS 4312 83) Gesimsboden mit LED-Beleuchtung 11,3 Watt / Converter 30 Watt Energieeffizienzklasse: A Türbreiten: 238 mm / 412 mm / 238 mm	150	1200	656	SET 4 2 1 2 1 L			
inkl. Griffblöcke	Optionales Zubehör: LED-Waschplatzbeleuchtung				P Z 1 0 6 3 9 0			
	Spiegelschrank-Set bestehend aus Spiegelschrank (S2A 4390 66) 3 Spiegeltüren auf Trägerplatte 2 Mittelwände 3 Glasfachböden 1 Schalter-Steckdosen-Element bestehend aus Regal (RG 4230 1R) 1 Regal mit Kreuz bestehend aus Gesimsboden (GS 4312 83) Gesimsboden mit LED-Beleuchtung 11,3 Watt / Converter 30 Watt Energieeffizienzklasse: A Türbreiten: 238 mm / 412 mm / 238 mm	150	1200	656	SET 4 2 1 2 1 R			
inkl. Griffblöcke	Optionales Zubehör: LED-Waschplatzbeleuchtung				P Z 1 0 6 3 9 0			
Sets grifflos								
	Bestehend aus: Waschtisch, Mineralguss, weiß, 912 mm Waschtischunterschrank 900 mm 1 Metallauszug mit Einzugsdämpfung und Siphonausschnitt 1 Metallauszug mit Einzugsdämpfung inkl. Reling linke Korpus-tiefe = 415 mm rechte Korpus-tiefe = 445 mm nur Premium-Technik möglich							
Ablagefläche links	ohne LED-Beleuchtung 510	510	912	508	SET P 2 0 9 L			
	mit LED-Beleuchtung 510	510	912	508	SET P 2 0 9 B L			
	Optionales Zubehör: Raumsparsiphon DN 40 Raumsparsiphon DN 32 Bewegungssensor für LED-Beleuchtung				P Z 1 3 6 7 P Z 1 4 2 3 P Z 1 1 4 1			

Programm 058 - Typenliste

Tiefenangabe entspricht der Korpusstärke		Tiefe in mm	Breite in mm	Höhe in mm	Artikelnummer	Anschlag	Aufpreis Hoch- glanz Korpus	Aufpreis Premium Technik
Sets grifflos								
	Bestehend aus: Waschtisch, Mineralguss, weiß, 912 mm Waschtischunterschrank 900 mm 1 Metallauszug mit Einzugsdämpfung und Siphonausschnitt 1 Metallauszug mit Einzugsdämpfung inkl. Reling linke Korpusstärke = 445 mm rechte Korpusstärke = 415 mm nur Premium-Technik möglich							
	ohne LED-Beleuchtung mit LED-Beleuchtung 1 LED-Converter 12 V, 15 Watt Energieeffizienzklasse: A inkl. Kippschalter	510 510	912 912	508 508	SET P 2 0 9 R SET P 2 0 9 B R			
	Optionales Zubehör: Raumsparsiphon DN 40 Raumsparsiphon DN 32 Bewegungssensor für LED-Beleuchtung				P Z 1 3 6 7 P Z 1 4 2 3 P Z 1 1 4 1			
	Bestehend aus: Waschtisch, Mineralguss, weiß, 1212 mm Waschtischunterschrank 1200 mm 1 Metallauszug mit Einzugsdämpfung und Siphonausschnitt 1 Metallauszug mit Einzugsdämpfung inkl. Reling linke Korpusstärke = 400 mm rechte Korpusstärke = 430 mm nur Premium-Technik möglich							
	ohne LED-Beleuchtung mit LED-Beleuchtung 1 LED-Converter 12 V, 15 Watt Energieeffizienzklasse: A inkl. Kippschalter	517 517	1212 1212	508 508	SET P 2 1 2 L SET P 2 1 2 B L			
	Optionales Zubehör: Raumsparsiphon DN 40 Raumsparsiphon DN 32 Bewegungssensor für LED-Beleuchtung				P Z 1 3 6 7 P Z 1 4 2 3 P Z 1 1 4 1			
	Bestehend aus: Waschtisch, Mineralguss, weiß, 1212 mm Waschtischunterschrank 1200 mm 1 Metallauszug mit Einzugsdämpfung und Siphonausschnitt 1 Metallauszug mit Einzugsdämpfung inkl. Reling linke Korpusstärke = 430 mm rechte Korpusstärke = 400 mm nur Premium-Technik möglich							
	ohne LED-Beleuchtung mit LED-Beleuchtung 1 LED-Converter 12 V, 15 Watt Energieeffizienzklasse: A inkl. Kippschalter	517 517	1212 1212	508 508	SET P 2 1 2 R SET P 2 1 2 B R			
	Optionales Zubehör: Raumsparsiphon DN 40 Raumsparsiphon DN 32 Bewegungssensor für LED-Beleuchtung				P Z 1 3 6 7 P Z 1 4 2 3 P Z 1 1 4 1			

Programm 058 - Typenliste

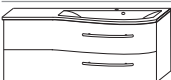
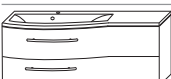
		Tiefe in mm	Breite in mm	Höhe in mm	Artikelnummer		Anschlag	Aufpreis Hoch- glanz Korpus	Aufpreis Premium Technik
Tiefenangabe entspricht der Korpustiefe									
Sets mit Griffen									
	Bestehend aus: Waschtisch, Mineralguss, weiß, 912 mm Waschtischunterschrank 900 mm 1 Metallauszug mit Einzugsdämpfung und Siphonausschnitt 1 Metallauszug mit Einzugsdämpfung inkl. Reling linke Korpustiefe = 415 mm rechte Korpustiefe = 445 mm nur Premium-Technik möglich Optionales Zubehör: Raumsparsiphon DN 40 Raumsparsiphon DN 32	510	912	508	S E T P 2 2 9	L			
Ablagefläche links					P Z 1 3 6 7 P Z 1 4 2 3				
	Bestehend aus: Waschtisch, Mineralguss, weiß, 912 mm Waschtischunterschrank 900 mm 1 Metallauszug mit Einzugsdämpfung und Siphonausschnitt 1 Metallauszug mit Einzugsdämpfung inkl. Reling linke Korpustiefe = 445 mm rechte Korpustiefe = 415 mm nur Premium-Technik möglich Optionales Zubehör: Raumsparsiphon DN 40 Raumsparsiphon DN 32	510	912	508	S E T P 2 2 9	R			
Ablagefläche rechts					P Z 1 3 6 7 P Z 1 4 2 3				
	Bestehend aus: Waschtisch, Mineralguss, weiß, 1212 mm Waschtischunterschrank 1200 mm 1 Metallauszug mit Einzugsdämpfung und Siphonausschnitt 1 Metallauszug mit Einzugsdämpfung inkl. Reling linke Korpustiefe = 400 mm rechte Korpustiefe = 430 mm nur Premium-Technik möglich Optionales Zubehör: Raumsparsiphon DN 40 Raumsparsiphon DN 32	517	1212	508	S E T P 2 2 2	L			
Ablagefläche links					P Z 1 3 6 7 P Z 1 4 2 3				
	Bestehend aus: Waschtisch, Mineralguss, weiß, 1212 mm Waschtischunterschrank 1200 mm 1 Metallauszug mit Einzugsdämpfung und Siphonausschnitt 1 Metallauszug mit Einzugsdämpfung inkl. Reling linke Korpustiefe = 430 mm rechte Korpustiefe = 400 mm nur Premium-Technik möglich Optionales Zubehör: Raumsparsiphon DN 40 Raumsparsiphon DN 32	517	1212	508	S E T P 2 2 2	R			
Ablagefläche rechts					P Z 1 3 6 7 P Z 1 4 2 3				

Programm 058 - Typenliste

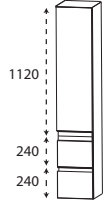
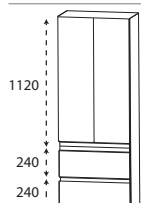
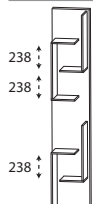
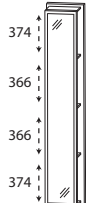
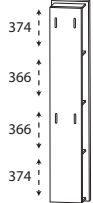
Tiefenangabe entspricht der Korpusstärke		Tiefe in mm	Breite in mm	Höhe in mm	Artikelnummer	Anschlag	Aufpreis Hoch- glanz Korpus	Aufpreis Premium Technik		
Hochschränke										
 <p>1120 240 240</p>	Hochschrank 1 Tür 4 Glasfachböden 2 Auszüge mit Einzugsdämpfung		300	300	1600	HNA0830	4	L/R		
			300	400	1600	HNA0840	4	L/R		
Abb. grifflos										
 <p>1120 240 240</p>	Hochschrank 2 Türen 4 Glasfachböden 2 Auszüge mit Einzugsdämpfung		300	600	1600	HNA0860	4			
Abb. grifflos										
Hochschrank-Regale										
 <p>238 238 238</p>	Hochschrank-Regal mit offener Ablage in Korpusdekor		150	300	1600	RG103001				
 <p>374 366 366 374</p>	Hochschrank-Regal mit Spiegelfläche 4 Ablagefächer in Korpusdekor		150	300	1600	RG103002				
 <p>374 366 366 374</p>	Hochschrank-Regal 4 Funktionshaken 4 Ablagefächer in Korpusdekor		150	300	1600	RG103003				

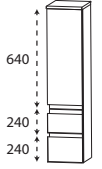
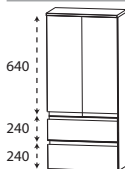
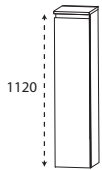
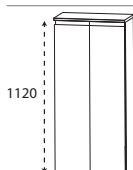
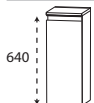
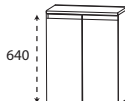

Programm 058 - Typenliste

		Tiefe in mm	Breite in mm	Höhe in mm	Artikelnummer	Anschlag	Aufpreis Hoch- glanz Korpus	Aufpreis Premium Technik
Tiefenangabe entspricht der Korpus-tiefe								
Mittelschränke								
 <p>Abb. grifflos</p>	Mittelschrank 1 Tür 1 Glasfachboden 2 Auszüge mit Einzugsdämpfung 1 Abdeckplatte 325 mm tief	300	300	1136	M N A 7 7 3 A 0 1	L/R		
			300	400	1136	M N A 7 7 4 A 0 1	L/R	
 <p>Abb. grifflos</p>	Mittelschrank 2 Türen 1 Glasfachboden 2 Auszüge mit Einzugsdämpfung 1 Abdeckplatte 325 mm tief	300	600	1136	M N A 7 7 6 A 0 1			
 <p>Abb. grifflos</p>	Mittelschrank 1 Tür 3 Glasfachböden 1 Abdeckplatte 325 mm tief	300	300	1136	M N A 7 1 3 A 0 1	L/R		
			300	400	1136	M N A 7 1 4 A 0 1	L/R	
 <p>Abb. grifflos</p>	Mittelschrank 2 Türen 3 Glasfachböden 1 Abdeckplatte 325 mm tief	300	600	1136	M N A 7 1 6 A 0 1			
Highboards								
 <p>Abb. grifflos</p>	Highboard 1 Tür 1 Glasfachboden 1 Abdeckplatte 325 mm tief	300	300	656	H B A 4 1 3 A 0 1	L/R		
			300	400	656	H B A 4 1 4 A 0 1	L/R	
 <p>Abb. grifflos</p>	Highboard 2 Türen 1 Glasfachboden 1 Abdeckplatte 325 mm tief	300	600	656	H B A 4 1 6 A 0 1			

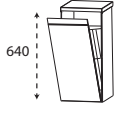
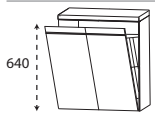
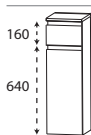
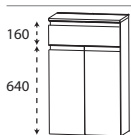
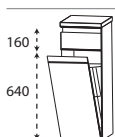
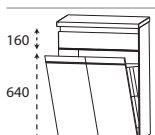

Programm 058 - Typenliste

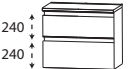
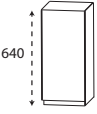
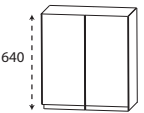
Tiefenangabe entspricht der Korpus-tiefe		Tiefe in mm	Breite in mm	Höhe in mm	Artikelnummer	Anschlag	Aufpreis Hoch- glanz Korpus	Aufpreis Premium Technik	
Highboards									
 <p>Abb. grifflos</p>	Highboard mit Wäschekippe 1 Wäschekippe mit Drahtkorb 1 Abdeckplatte 325 mm tief	300	300	656	H B A 4 1 3 W 0 1				
	Volumen Wäschekippe: 25 Liter Volumen Wäschekippe: 35 Liter	300	400	656	H B A 4 1 4 W 0 1				
 <p>Abb. grifflos</p>	Highboard mit Wäschekippe 1 Wäschekippe mit Drahtkorb 1 Abdeckplatte 325 mm tief	300	600	656	H B A 4 1 6 W 0 1				
	Volumen Wäschekippe: 55 Liter								
 <p>Abb. grifflos</p>	Highboard 1 Schubkasten mit Einzugsdämpfung 1 Tür 1 Glasfachboden 1 Abdeckplatte 325 mm tief	300	300	816	H B A 5 5 3 A 0 1	L/R			
		300	400	816	H B A 5 5 4 A 0 1	L/R			
nur Premium-Technik möglich									
 <p>Abb. grifflos</p>	Highboard 1 Schubkasten mit Einzugsdämpfung 2 Türen 1 Glasfachboden 1 Abdeckplatte 325 mm tief	300	600	816	H B A 5 5 6 A 0 1				
		nur Premium-Technik möglich							
 <p>Abb. grifflos</p>	Highboard mit Wäschekippe 1 Schubkasten mit Einzugsdämpfung 1 Wäschekippe mit Drahtkorb 1 Abdeckplatte 325 mm tief	nur Premium-Technik möglich							
		Volumen Wäschekippe: 25 Liter	300	300	816	H B A 5 5 3 W 0 1			
		Volumen Wäschekippe: 35 Liter	300	400	816	H B A 5 5 4 W 0 1			
 <p>Abb. grifflos</p>	Highboard mit Wäschekippe 1 Schubkasten mit Einzugsdämpfung 1 Wäschekippe mit Drahtkorb 1 Abdeckplatte 325 mm tief	nur Premium-Technik möglich							
		Volumen Wäschekippe: 55 Liter	300	600	816	H B A 5 5 6 W 0 1			

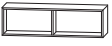





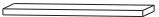

Programm 058 - Typenliste

		Tiefe in mm	Breite in mm	Höhe in mm	Artikelnummer	Anschlag	Aufpreis Hoch- glanz Korpus	Aufpreis Premium Technik
Tiefenangabe entspricht der Korpus-tiefe								
Unterschranke								
 <p>240 240</p>	<p>Unterschrank 2 Auszüge mit Einzugsdämpfung 1 Abdeckplatte 325 mm tief</p>	300	300	496	UNA 3 6 3 A 0 1			
		300	400	496	UNA 3 6 4 A 0 1			
Abb. grifflos								
 <p>240 240</p>	<p>Unterschrank 2 Auszüge mit Einzugsdämpfung 1 Abdeckplatte 325 mm tief</p>	300	600	496	UNA 3 6 6 A 0 1			
Abb. grifflos								
Oberschränke								
 <p>640</p>	<p>Oberschrank 1 Tür 1 Glasfachboden</p>	150	300	640	OGA 4 1 3 0	L/R		
		150	400	640	OGA 4 1 4 0	L/R		
Abb. grifflos								
 <p>640</p>	<p>Oberschrank 2 Türen 1 Glasfachboden</p>	150	600	640	OGA 4 1 6 0			
Abb. grifflos								
Regale								
	<p>Funktionsregal Ecken auf Gehrung geschnitten senkrechte oder waagerechte Montage möglich</p> <p>Bitte Farbvariante angeben: Nr. 501 weiß matt lackiert Nr. 547 schwarz matt lackiert</p>	150	300	160	RGL 1 1 3 0 0 1			
	<p>Funktionsregal Ecken auf Gehrung geschnitten senkrechte oder waagerechte Montage möglich</p> <p>Bitte Farbvariante angeben: Nr. 501 weiß matt lackiert Nr. 547 schwarz matt lackiert</p>	150	600	160	RGL 1 1 6 0 0 2			

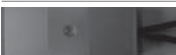
Programm 058 - Typenliste

Tiefenangabe entspricht der Korpus­tiefe		Tiefe in mm	Breite in mm	Höhe in mm	Artikelnummer	Anschlag	Aufpreis Hoch- glanz Korpus	Aufpreis Premium Technik
Regale								
	Funktionsregal Ecken auf Gehrung geschnitten senkrechte oder waagerechte Montage möglich Bitte Farbvariante angeben: Nr. 501 weiß matt lackiert Nr. 547 schwarz matt lackiert	150	900	160	R G L 1 1 9 0 0 3			
Glas - Ablageboarde								
	Glas - Ablageboard inkl. Metallhalter 400 mm breit inkl. 2 Metallhalter 600 mm breit inkl. 2 Metallhalter 900 mm breit inkl. 3 Metallhalter 1200 mm breit inkl. 3 Metallhalter	130	400	8	A B G 1 3 4 0 0 8			
		130	600	8	A B G 1 3 6 0 0 8			
		130	900	8	A B G 1 3 9 0 0 8			
		130	1200	8	A B G 1 3 1 2 0 8			
Steckboarde								
	Steckboard rundum mit ABS-Dickkante inkl. Steckboardträger 300 mm breit inkl. 2 Steckboardträger 400 mm breit inkl. 2 Steckboardträger 600 mm breit inkl. 2 Steckboardträger 900 mm breit inkl. 3 Steckboardträger 1200 mm breit inkl. 3 Steckboardträger	150	300	28	S B G 6 0 3 0			
		150	400	28	S B G 6 0 4 0			
		150	600	28	S B G 6 0 6 0			
		150	900	28	S B G 6 0 9 0			
		150	1200	28	S B G 6 0 1 2			

Programm 058 - Typenliste

		Tiefe in mm	Breite in mm	Höhe in mm	Artikelnummer			Anschlag	Aufpreis Hoch- glanz Korpus	Aufpreis Premium Technik
Tiefenangabe entspricht der Korpus-tiefe										
Zubehör										
	Handtuchhalter einarmig ausziehbar chrom zur Montage an der Wand	330-567	44	44	P Z	1 1 3 7	1			
	Handtuchhalter zweiarmig ausziehbar chrom zur Montage an der Wand	322-562	87	47	P Z	1 1 3 7	2			
	Handtuchhalter chrom glänzend nach vorne geöffnet zur Montage am Korpus Korpustiefe und -höhe beachten!	380	50	10	P Z	1 1 2 7	4 5			
	Touch LED-Dimmer für die LED-Spiegelschränke und Aufsatzleuchten				P Z	1 0 5 7				
	Bewegungssensor für die LED-Beleuchtung am Waschtisch oder Waschtischunterschrank Leuchtdauer und Sensibilität einstellbar				P Z	1 1 4 1				
	LED-Waschplatzbeleuchtung 2,4 Watt Energieeffizienzklasse: A 1 Schalterelement zur Montage hinter dem Spiegelschrank keine Farbwechselsteuerung möglich	10	560	10	P Z	1 0 6 3	6 0			
	LED-Waschplatzbeleuchtung 3,9 Watt Energieeffizienzklasse: A 1 Schalterelement zur Montage hinter dem Spiegelschrank keine Farbwechselsteuerung möglich	10	860	10	P Z	1 0 6 3	9 0			
	Raumspär - Geruchsverschluss Ablauf aus Kunststoff, in weiß Nennweite: 40 mm				P Z	1 3 6 7				
	Raumspär - Geruchsverschluss Ablauf aus Kunststoff, in weiß Nennweite: 32 mm				P Z	1 4 2 3				

Programm 058 - Maßskizzen

SET P229 / P209 (B)L

SET P229 / P209 (B)R

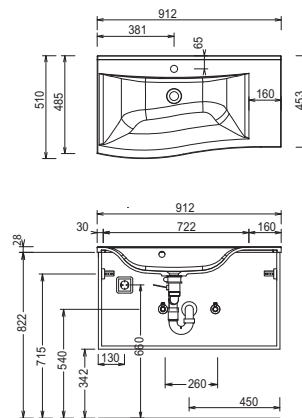
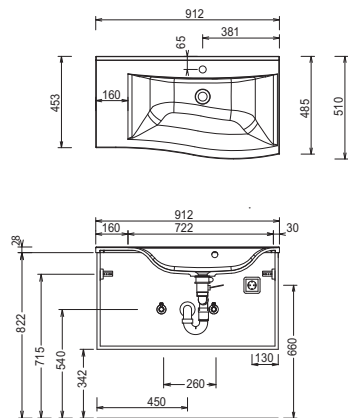

SET P222 / P212 (B)L

SET P222 / P212 (B)R

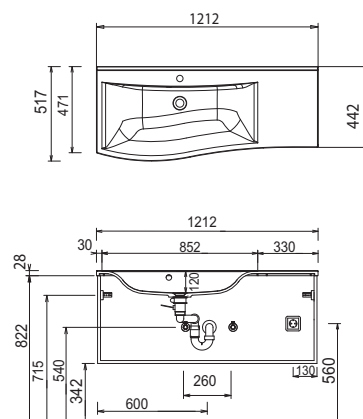
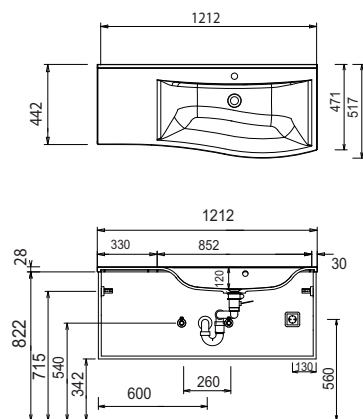

Elektroanschlüsse für Spiegelschränke

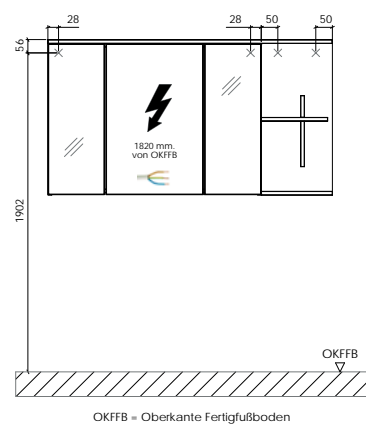

Mineralguss:

Die Temperatur des Gebrauchswassers darf 55° C nicht überschreiten. Haarfärbemittel müssen bei Kontakt mit der Oberfläche sofort entfernt werden, um Fleckenbildung zu vermeiden.

Toleranzen:

Die Maßtoleranzen (+/- 5mm) und Ebenheitstoleranzen (DIN 18202) unterliegen den üblichen materialspezifischen Toleranzen für Bauwerkstoffe, anlehnend an die DIN 18202.